

TEFCOLD®



COOL PRODUCTS WORLDWIDE

2024

ČESKÁ REPUBLIKA



O nás

Jsme **dodavatelé chladicí, mrazicí a vytápěcí techniky s více než 30 lety zkušeností** na českém trhu. Naší specializací je velkoobchodní prodej a servis gastro vybavení, tepelných čerpadel a klimatizací, v neposlední řadě také zařízení pro zdravotnictví a laboratoře.

Vážíme si našich obchodních partnerů a snažíme se mít v portfoliu vždy **komplexní nabídku spolehlivých produktů**, poskytovat **odborné poradenství a plnohodnotný servis**.

Svým zákazníkům nabízíme řadu produktů vlastní obchodní značky **TEFCOLD a NORDline**, zároveň jsme výhradními distributory dalších předních značek.

V současné době máme skladové prostory v Dánsku, Velké Británii, Belgii, Francii a České republice s 50 000 m² s více než 70 000 produkty skladem.



KAVÁRNY, CUKRÁRNY
A PEKÁRNY



ŘEZNICTVÍ A UZENÁŘSTVÍ



VINAŘSTVÍ, PIVOVARY
A VÝROBCI NÁPOJŮ



CHLAZENÍ A VYTÁPĚNÍ
NEMOVITOSTÍ



ZDRAVOTNICTVÍ,
LABORATOŘE A POHŘEBNICTVÍ



PRODEJNY A SUPERMARKETY



PROFESIONÁLNÍ
KUCHYNĚ A JÍDELNY



HOTELY, BARY
A RESTAURACE



VERDI
100% pure vanilla
flavoring for cupcakes, cakes, etc.
1.5oz (42g) / 1.5oz

1

- 1.1. CHLADICÍ NÁSTAVBY A PULTOVÉ VITRÍNY
- 1.2. TEPLÉ NÁSTAVBY A PULTOVÉ VITRÍNY
- 1.3. VITRÍNY PANORAMATICKÉ
- 1.4. VITRÍNY OBSLUŽNÉ A SAMOOSLUŽNÉ
- 1.5. VITRÍNY CUKRÁŘSKÉ A LAHŮDKÁŘSKÉ
- 1.6. DISTRIBUTORY ZMRZLINY
- 1.7. VITRÍNY PŘÍSTĚNNÉ

Sortiment prodejních vitrín je široký a nabízí řešení pro každého, kdo hledá ideální způsob, jak prezentovat své zboží. V nabídce najdete především chladicí vitríny, ale také teplé nebo neutrální vitríny, které jsou k dispozici v různých značkách, jako jsou TEFCOLD, NORDline, Juka, Zoin a další.

Prodejní vitríny jsou vhodné pro všechny, kdo se zabývají prodejem potravin, nápojů nebo dalšího zboží. Portfolio obsahuje vitríny obslužné i samoobslužné, malé pultové i velké přístěnné, což umožňuje výběr z mnoha různých typů vitrín, které odpovídají potřebám různých typů obchodů.

TEFCOLD VK33-120 S/S LID

Stolní chladicí nástavba



Lze vložit GN1/4 x 150 mm (nejsou součástí)



Nerezové víko na ochranu potravin

TEFCOLD VK33-200 S/S LID

Stolní chladicí nástavba

Popis

Řada chladicích nástaveb VK33 S/S LID je skvělým doplňkem gastro pultů, protože vám umožňuje mít na dosah vše, co potřebujete k přípravě jídla. Je vhodná pro gastronádoby GN 1/4 x 150 mm (nejsou součástí).

- VK33-120: 5 x GN 1/4
- VK33-150: 7 x GN 1/4
- VK33-180: 9 x GN 1/4
- VK33-200: 10 x GN 1/4

Vlastnosti produktu

- nerezová ocel
- statické chlazení
- nerezové víko
- nastavitelné nožky

Technické údaje

Teplotní rozsah (°C)	+2 až +10
Typ chladiva	R600a
Typ odtávání	Manuální
Exteriér	Nerezová ocel SS304
Interiér	Nerezová ocel SS304
Klimatická třída	4

	Vnější rozměry (Š x H x V) (mm)	Vnitřní rozměry (Š x H x V) (mm)	Čistá váha (kg)	Spotřeba (kWh/rok)	Příkon (W)	Hrubý/čistý objem (l)	Kapacita GN
TEFCOLD VK33-120 S/S LID	1200 x 335 x 260	845 x 245 x 155	40	1402	112	32 / 32	5
TEFCOLD VK33-150 S/S LID	1500 x 335 x 260	1145 x 245 x 155	45	1402	112	44 / 44	7
TEFCOLD VK33-180 S/S LID	1800 x 335 x 260	1445 x 245 x 155	53	1577	112	55 / 55	8
TEFCOLD VK33-200 S/S LID	2000 x 335 x 260	1645 x 245 x 155	58	1577	112	63 / 63	10

TEFCOLD VK33-120

Stolní chladicí nástavba



Proskené víko na ochranu potravin



Lze vložit GN1/4 x 150 mm (nejsou součástí)

TEFCOLD VK33-140

Stolní chladicí nástavba

Popis

Řada chladicích nástaveb VK33 je skvělým doplňkem gastro pultů, protože vám umožňuje mít na dosah vše, co potřebujete k přípravě jídla. Je vhodná pro gastronádoby GN1/4 x 150 mm (nejsou součástí).

- VK33-120: 5 x GN 1/4
- VK33-150: 7 x GN 1/4
- VK33-160: 7 x GN 1/4
- VK33-180: 9 x GN 1/4
- VK33-200: 10 x GN 1/4

Vlastnosti produktu

- nerezová ocel
- statické chlazení
- skleněné krytí na ochranu potravin
- nastavitelné nožky

Technické údaje

Teplotní rozsah (°C)	+2 až +10
Typ chladiva	R600a
Typ odtávání	Manuální
Exteriér	Nerezová ocel SS304
Interiér	Nerezová ocel SS304
Klimatická třída	4

	Vnější rozměry (Š x H x V) (mm)	Vnitřní rozměry (Š x H x V) (mm)	Čistá váha (kg)	Spotřeba (kWh/rok)	Příkon (W)	Hrubý/čistý objem (l)	Kapacita GN
TEFCOLD VK33-120	1200 x 335 x 225	845 x 245 x 155	40	1402	112	32 / 32	5
TEFCOLD VK33-140	1400 x 335 x 225	1045 x 245 x 155	40	1402	112	40 / 40	6
TEFCOLD VK33-150	1500 x 335 x 225	1145 x 245 x 155	45	1402	112	44 / 44	7
TEFCOLD VK33-160	1600 x 335 x 225	1245 x 245 x 155	50	1402	112	48 / 48	7
TEFCOLD VK33-180	1800 x 335 x 225	1445 x 245 x 155	53	1577	112	55 / 55	8
TEFCOLD VK33-200	2000 x 335 x 225	1645 x 245 x 155	58	1577	112	63 / 63	10

TEFCOLD VK38-120 S/S LID

Stolní chladicí nástavba



Lze vložit GN1/3 x 150 mm (nejsou součástí)



Nerezové víko na ochranu potravin

TEFCOLD VK38-150 S/S LID

Stolní chladicí nástavba

Popis

Řada chladicích nástaveb VK38 je skvělým doplňkem gastro pultů, protože vám umožňuje mít na dosah vše, co potřebujete k přípravě jídla. Je vhodná pro gastronádoby GN1/3 a GN 1/2 x 150 mm (nejsou součástí).

VK38-120: 4 x GN 1/3 nebo 3 x GN 1/3 + 1 x GN 1/2

VK38-150: 6 x GN 1/3 nebo 5 x GN 1/3 + 1 x GN 1/2

VK38-160: 7 x GN 1/3 nebo 5 x GN 1/3 + 1 x GN 1/2

VK38-180: 8 x GN 1/3

VK38-200: 9 x GN 1/3

Vlastnosti produktu

- nerezová ocel
- statické chlazení
- nerezové víko
- nastavitelné nožky
- přizpůsobeno GN1/3 (nejsou součástí balení)

Technické údaje

Teplotní rozsah (°C)	+2 až +10
Typ chladiva	R600a
Typ odtávání	Manuální
Exteriér	Nerezová ocel SS304
Interiér	Nerezová ocel SS304
Klimatická třída	4

	Vnější rozměry (Š x H x V) (mm)	Vnitřní rozměry (Š x H x V) (mm)	Čistá váha (kg)	Spotřeba (kWh/rok)	Příkon (W)	Hrubý/čistý objem (l)	Kapacita GN
TEFCOLD VK38-120 S/S LID	1200 x 395 x 260	845 x 305 x 155	40	1577	112	40 / 40	4
TEFCOLD VK38-150 S/S LID	1500 x 395 x 260	1145 x 305 x 155	51	1489	112	54 / 54	6
TEFCOLD VK38-160 S/S LID	1600 x 395 x 260	1245 x 305 x 155	56	1577	112	59 / 59	7
TEFCOLD VK38-180 S/S LID	1800 x 395 x 260	1445 x 305 x 155	69	1577	112	69 / 69	8
TEFCOLD VK38-200 S/S LID	2000 x 395 x 260	1645 x 305 x 155	73	1664	112	78 / 78	9

TEFCOLD VK38-120

Stolní chladicí nástavba



Proskené víko na ochranu potravin



Lze vložit GN1/3 (nejsou součástí balení)

TEFCOLD VK38-160

Stolní chladicí nástavba

Popis

Řada chladicích nástaveb VK38 je skvělým doplňkem gastro pultů, protože vám umožňuje mít na dosah vše, co potřebujete k přípravě jídla. Je vhodná pro gastronádoby GN 1/3 a GN 1/2 x 150 mm (nejsou součástí).

VK38-120: 4 x GN 1/3 nebo 3 x GN 1/3 + 1 x GN 1/2

VK38-150: 6 x GN 1/3 nebo 5 x GN 1/3 + 1 x GN 1/2

VK38-160: 7 x GN 1/3 nebo 5 x GN 1/3 + 1 x GN 1/2

VK38-180: 8 x GN 1/3

VK38-200: 9 x GN 1/3

Vlastnosti produktu

- nerezová ocel
- statické chlazení
- skleněné krytí na ochranu potravin
- nastavitelné nožky
- přizpůsobeno GN1/3 (nejsou součástí balení)

Technické údaje

Teplotní rozsah (°C)	+2 až +10
Typ chladiva	R600a
Typ odtávání	Manuální
Exteriér	Nerezová ocel SS304
Interiér	Nerezová ocel SS304
Klimatická třída	4

	Vnější rozměry (Š x H x V) (mm)	Vnitřní rozměry (Š x H x V) (mm)	Čistá váha (kg)	Spotřeba (kWh/rok)	Příkon (W)	Hrubý/čistý objem (l)	Kapacita GN
TEFCOLD VK38-120	1200 x 395 x 225	845 x 305 x 155	40	1577	112	40 / 40	4
TEFCOLD VK38-150	1500 x 395 x 225	1145 x 305 x 155	51	1489	112	54 / 54	6
TEFCOLD VK38-160	1600 x 395 x 225	1245 x 305 x 155	56	1577	112	59 / 59	7
TEFCOLD VK38-180	1800 x 395 x 225	1445 x 305 x 155	69	1577	112	69 / 69	8
TEFCOLD VK38-200	2000 x 395 x 225	1645 x 305 x 155	73	1664	112	78 / 78	9



NORDline RTS 1210B

Chladicí salátový bar, samoobslužný



LED osvětlení



Pevná kolečka

Popis

Chladicí salátový bar slouží na prezentaci, uchování a výdej připravených pokrmů. Manipulace je snadná díky odolným kolečkům.

Vlastnosti produktu

- ventilované chlazení
- vestavěný agregát
- LED osvětlení vitríny
- objem 3 x GN 1/1 x 150 mm
- pracovní deska žula - granit
- 4 kolečka s 2 brzdami
- 2 sklopné nerezové police po stranách

Technické údaje

Teplotní rozsah (°C)	+2 až +10
Typ chladiva	R600a
Typ odtávání	Automatické
Exteriér	Dřevo
Interiér	Nerezová ocel
Klimatická třída	4

	Vnější rozměry (Š x H x V) (mm)	Vnitřní rozměry (Š x H x V) (mm)	Čistá váha (kg)	Spotřeba (kWh/rok)	Příkon (W)	Hrubý/čistý objem (l)	Kapacita GN
NORDline RTS 1210B	1210 x 766 x 1338		104	686,2	170	76,8 / 56,9	3 x GN1/1

Popis

Vitrína je vhodná pro umístění zákusků, dortů, sendvičů či baget. Výrobky k prodeji lze umístit na dvou pevných roštových policích a na spodní výstavní ploše. Oblé přední sklo, prosklené boky a LED osvětlení zajišťují ideální viditelnost prodávaného zboží.

Vlastnosti produktu

- nerezová ocel
- dvojitě sklo
- zadní prosklené posuvné dveře
- nastavitelné nožky
- oblé předné sklo
- vnitřní LED osvětlení
- ventilované chlazení

Technické údaje

Teplotní rozsah (°C)	+2 až +8
Typ chladiva	R290
Typ odtávání	Automatické
Exteriér	Nerezová ocel / Sklo
Interiér	Nerezová ocel / Sklo
Klimatická třída	3



TEFCOLD LCT 750 C

Pultová chladicí vitrina oblé sklo



Vystavení potravin

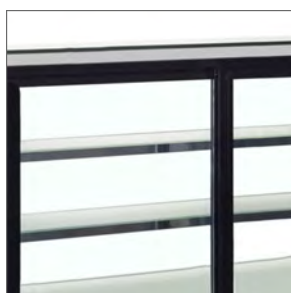

Posuvné dveře

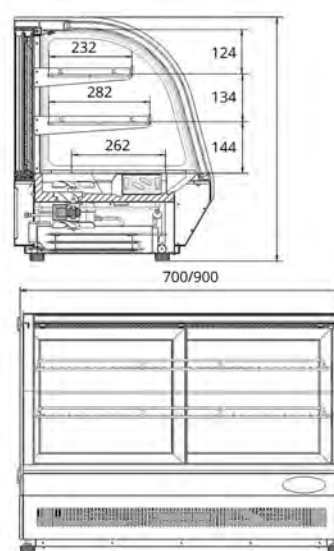

	Vnější rozměry (Š x H x V) (mm)	Vnitřní rozměry (Š x H x V) (mm)	Čistá váha (kg)	Spotřeba (kWh/rok)	Příkon (W)	Výstavní plocha (m²)	Počet polic	En. třída
TEFCOLD LCT 750 C	700 x 560 x 670	640 x 450 x 400	63	1507	242	0,7	2	
TEFCOLD LCT 900 C	900 x 560 x 670	840 x 450 x 400	70	1577	242	0,8	2	

Popis

Chladicí obslužné vitríny TEFCOLD LCT F jsou ideálním pomocníkem pro vystavení cukrářských a lahůdkářských výrobků.

Díky ventilovanému chlazení je zajištěna rovnoměrná distribuce chlazení napříč celou vitrínou a můžete se spolehnout, že na všech policích bude stejná teplota. Vitríny TEFCOLD LCT F se díky svým malým rozměrům a nenáročnému chodu skvěle hodí např. do cukrárny, kavárny, bistra, ale najdou své využití také v jídelnách, na hotelových recepcích či na čerpacích stanicích.

Vlastnosti produktu

- nerezová ocel
- dvojité sklo
- zadní prosklené posuvné dveře
- nastavitelné nožky
- rovná prosklená vrchní část
- vnitřní LED osvětlení
- ventilované chlazení

Technické údaje

Teplotní rozsah (°C)	+2 až +8
Typ chladiva	R290
Typ odtávání	Automatické
Exteriér	Nerezová ocel / Sklo
Interiér	Nerezová ocel / Sklo
Klimatická třída	3



TEFCOLD LCT 750 F

Pultová chladicí vitrina rovné sklo



Vystavení potravin



Posuvné dveře

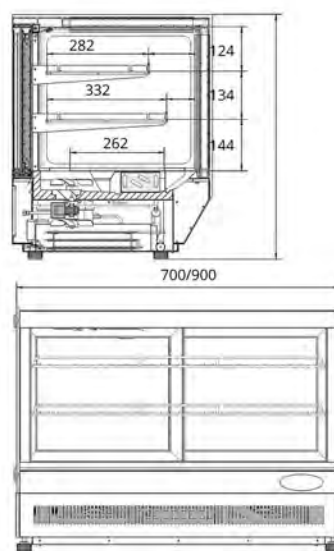

	Vnější rozměry (Š x H x V) (mm)	Vnitřní rozměry (Š x H x V) (mm)	Čistá váha (kg)	Spotřeba (kWh/rok)	Příkon (W)	Výstavní plocha (m²)	Počet polic	En. třída
TEFCOLD LCT 750 F	700 x 560 x 670	640 x 450 x 400	65	1603	242	0,72	2	 A ↑ G
TEFCOLD LCT 900 F	900 x 560 x 670	840 x 450 x 400	75	1684	242	0,9	2	 A ↑ G



TEFCOLD UPD 60 BLACK
Chladicí vitrina stolní, černá



TEFCOLD UPD 60 GREY
Chladicí vitrina stolní, šedá

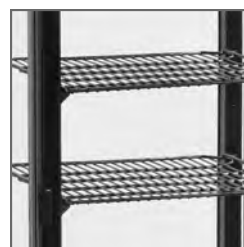

Nastavitelné police



Digitální termostat

Popis

Tyto malé vitríny UPD jsou skvělé pro vystavení a prodej potravin tam, kde je potřeba šetřit s místem a kde má být zároveň zboží na očích. Vitríny TEFCOLD UPD jsou k dispozici v černé a šedé barvě a kromě stolních modelů jsou velmi oblíbené také samostatně stojící velké panoramatické vitríny např. UPD 400 v chladicí nebo mrazicí verzi.

Vlastnosti produktu

- dvojitě izolační sklo na čtyřech stranách
- nastavitelné roštové police
- prosklené dveře
- černá povrchová úprava
- nastavitelné nožky
- ventilované chlazení
- vnitřní LED osvětlení

Technické údaje

Teplotní rozsah (°C)	+2 až +12
Typ chladiva	R600a
Typ odtávání	Automatické
Exteriér	Černá povrchová úprava, ABS Šedá povrchová úprava, ABS
Interiér	Černá povrchová úprava, ABS Šedá povrchová úprava, ABS
Klimatická třída	4

	Vnější rozměry (Š x H x V) (mm)	Vnitřní rozměry (Š x H x V) (mm)	Čistá váha (kg)	Spotřeba (kWh/rok)	Příkon (W)	Výstavní plocha (m ²)	Počet polic	En. třída
TEFCOLD UPD 60 BLACK	428 x 386 x 855	400 x 358 x 460	38	1311	164	0,57	2	
TEFCOLD UPD 60 GREY	428 x 386 x 855	400 x 358 x 460	38	1311	164	0,57	2	
TEFCOLD UPD 80 BLACK	428 x 386 x 1000	400 x 358 x 610	41	1369	184	0,76	3	
TEFCOLD UPD 80 GREY	428 x 386 x 1000	400 x 358 x 610	41	1369	184	0,76	3	



Nastavitelné police

NORDline RTR 120L

Teplá vitrína pultová, oblé sklo

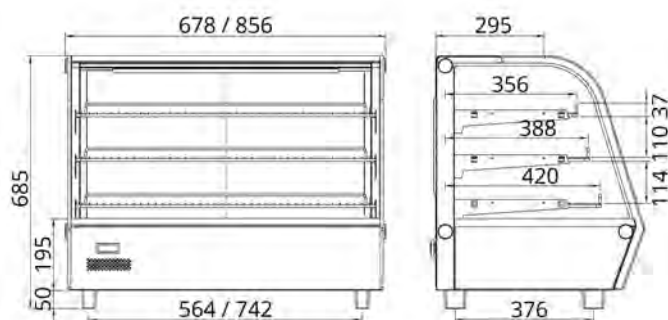

Termostat / teploměr

Popis

Vyhřívaná pultová vitrína s předním oblým sklem je ideální pomocník pro upoutání pozornosti na teplé pokrmy. Police jsou nastavitelné a teplotu je možno nastavit v rozmezí +30 až +90 °C a vyhřívání vitríny je doplněno o zvlhčovací systém.

Vlastnosti produktu

- termostat
- zvlhčovací systém pomocí odnímatelné gastronádoby
- přední oblé sklo
- prosklené boky
- 3 nastavitelné nerezové police
- zadní posuvné dveře
- LED osvětlení vitríny
- nerezové opláštění

Technické údaje

Teplotní rozsah (°C)	+30 až +90
Exteriér	Nerezová ocel
Interiér	Nerezová ocel

	Vnější rozměry (Š x H x V) (mm)	Čistá váha (kg)	Spotřeba (kWh/rok)	Hrubý/čistý objem (l)
NORDline RTR 120L	678 x 568 x 686	48	4420,15	120 / 70
NORDline RTR 160L	856 x 568 x 686	56	5073,5	160 / 90



Nastavitelné police

NORDline RTR 120L-5

Teplá vitrína pultová, rovné sklo

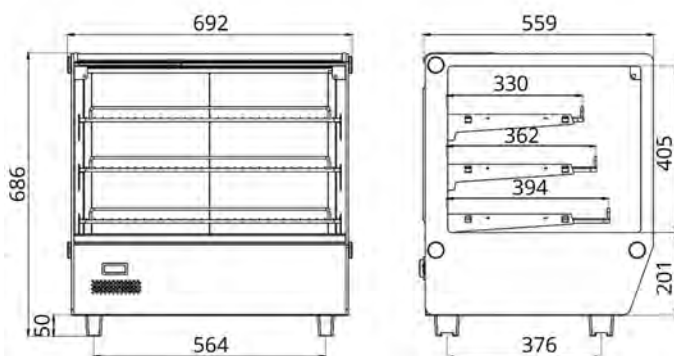

Nastavitelné nožky

Popis

Vyhřívaná pultová vitrína s předním rovným sklem je ideální pomocník pro upoutání pozornosti na teplé pokrmy. Police jsou nastavitelné a teplotu je možno nastavit v rozmezí +30 až +90 °C, vyhřívání vitríny je doplněno o zvlhčovací systém.

Vlastnosti produktu

- termostat
- zvlhčovací systém pomocí odnímatelné gastronádoby
- přední rovné sklo
- prosklené boky
- 3 nastavitelné nerezové police
- zadní posuvné dveře
- LED osvětlení vitríny
- nerezové opláštění

Technické údaje

Teplotní rozsah (°C)	+30 až +90
Exteriér	Nerezová ocel
Interiér	Nerezová ocel

	Vnější rozměry (Š x H x V) (mm)	Čistá váha (kg)	Spotřeba (kWh/rok)	Hrubý/čistý objem (l)
NORDline RTR 120L-5	692 x 559 x 686	35	4420,15	142 / 70

Popis

Vitrína je vhodná pro vystavení zákusků, dortů, sendvičů nebo chlebičeků. Je vybavena izolačními skly, samozavíracími dveřmi a LED zářivkami, které jsou umístěny ze dvou stran.



Vlastnosti produktu

- chladicí vitrina obslužná pultová
- ventilované chlazení
- vestavěný agregát
- digitální termostat
- automatické odtávání
- všechna skla dvojitá
- objem 100 l
- osvětlení vitríny LED
- 3 skleněné otočné police Ø 390 mm
- nerezovo černé provedení
- příkon 180 W rozsah teplot +2 a ž+ 8 °C

Technické údaje

Teplotní rozsah (°C)	+2 až +8
Typ chladiva	R600a
Typ odtávání	Automatické
Exteriér	Černá / Stříbrná / Sklo
Interiér	Sklo
Klimatická třída	4

NORDline ARC 100B

Chladicí vitrina obslužná pultová



Dvojité izolační sklo



Digitální řídicí jednotka

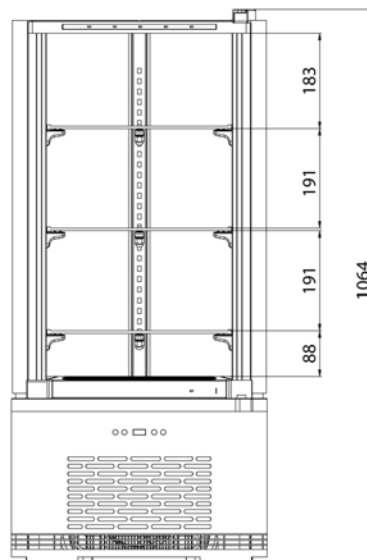

	Vnější rozměry (Š x H x V) (mm)	Vnitřní rozměry (Š x H x V) (mm)	Čistá váha (kg)	Spotřeba (kWh/rok)	Příkon (W)	Hrubý/čistý objem (l)	Počet dveří	Počet polic	En. třída
NORDline ARC 100B	480 x 480 x 1064	435 x 656	50	1376	210	97 / 71	1	3	C

NORDline RT 78B-2R



Popis

Stříbrná chladicí vitrína se dvěma uzamykatelnými dveřmi vhodná pro umístění na pult. Lze obsluhovat jak ze strany prodejce, tak zákazníka. Vybavena ventilovaným chlazením, automatickým odtáváním, LED osvětlením a třemi nastavitelnými policemi.

Vlastnosti produktu

- ventilované chlazení
- vestavěný agregát
- automatické odtávání
- digitální termostat
- všechna skla dvojitá izolační
- 2 x oblé prosklené dveře
- 2 x zámek
- 3 nastavitelné police
- LED osvětlení vitríny
- nelze měnit otevírání dveří

Technické údaje

Teplotní rozsah (°C)	+2 až +12
Typ chladiva	R600a
Typ odtávání	Automatické
Exteriér	Nerezová ocel / Sklo
Interiér	Nerezová ocel / Sklo
Klimatická třída	4

NORDline RT 78B-2R

Chladicí vitrína pultová 2 oblé dveře



Zámek



Detailní obrázek police

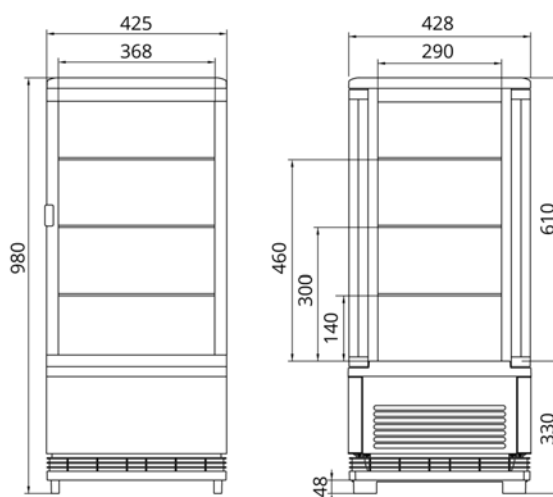

Zámek

	Vnější rozměry (Š x H x V) (mm)	Vnitřní rozměry (Š x H x V) (mm)	Čistá váha (kg)	Spotřeba (kWh/rok)	Příkon (W)	Hrubý/čistý objem (l)	Počet dveří	Počet polic	En. třída
NORDline RT 78B-2R	430 x 430 x 980	363 x 394 x 635	36,5	1184	180	86 / 58,4	2	3	C A++

NORDline RT 235C

NORDline

Popis

Stříbrná jednodveřová chladicí vitrína s oblými prosklenými dveřmi. Vitrína je vybavena izolačními skly, čtyřmi nastavitelnými policemi a výstavní plocha je osvětlena vertikálním LED osvětlením.

Vlastnosti produktu

- ventilované chlazení
- vestavěný agregát
- automatické odtávání
- digitální termostat
- všechna skla dvojitá
- přední oblé prosklené dveře
- 4 nastavitelné police

Technické údaje

Teplotní rozsah (°C)	+2 až +12
Typ chladiva	R290
Typ odtávání	Automatické
Exteriér	Stříbrná
Interiér	Nerezová ocel / Sklo
Klimatická třída	4

NORDline RT 235C

Chladicí vitrína panoramatická,
stříbrná



Digitální termostat



Nastavitelné police

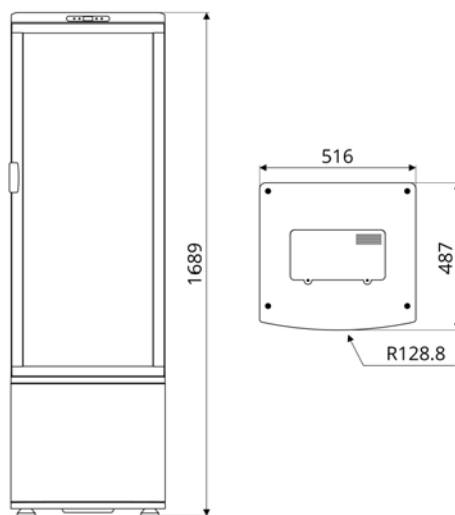

	Vnější rozměry (Š x H x V) (mm)	Vnitřní rozměry (Š x H x V) (mm)	Čistá váha (kg)	Spotřeba (kWh/rok)	Příkon (W)	Hrubý/čistý objem (l)	Počet dveří	Počet polic	En. třída
NORDline RT 235C	520 x 490 x 1690	469 x 439,5 x 1117	79	1622	380	235 / 128,6	1	4	B



Popis

Chladicí stolní vitrína se třemi nastavitelnými policemi vhodná pro umístění na pult. Vybavena ventilovaným chlazením, automatickým odtáváním, LED osvětlením a dvojitými skly.

Vlastnosti produktu

- ventilované chlazení
- vestavěný agregát
- digitální termostat
- automatické odtávání
- všechna skla dvojitá
- 3 nastavitelné police
- LED osvětlení vitríny

Technické údaje

Teplotní rozsah (°C)	+2 až +12
Typ chladiva	R600a
Typ odtávání	Automatické
Exteriér	Nerezová ocel / Sklo
Interiér	Nerezová ocel / Sklo
Klimatická třída	4

NORDline RT 78B-7

Chladicí vitrína panoramatická pultová



Digitální ukazatel teploty

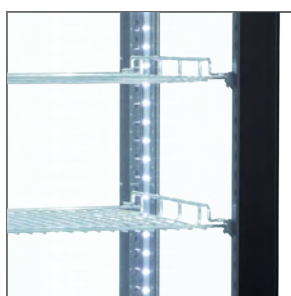

Nastavitelné police

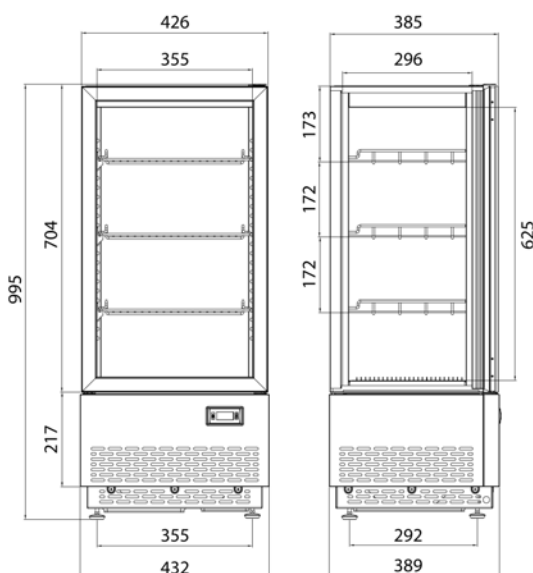

	Vnější rozměry (Š x H x V) (mm)	Vnitřní rozměry (Š x H x V) (mm)	Čistá váha (kg)	Spotřeba (kWh/rok)	Příkon (W)	Hrubý/čistý objem (l)	Počet dveří	Počet polic	En. třída
NORDline RT 78B-7	430 x 390 x 980	398 x 350 x 641,9	42	1073	180	78 / 51,8	1	3	C

NORDline RT 400L-2 BLACK **NORDline**



Popis

Vysoká chladicí vitrína samostatně stojící má všechna skla trojitá pro skvělou izolaci. Výšku mezi policemi je možné změnit dle potřeby, skleněné police jsou nastavitelné a o rozměrech 36,5 x 50 cm.

Vlastnosti produktu

- ventilované chlazení
- černé provedení
- vestavěný agregát
- digitální termostat
- automatické odtávání
- všechna skla trojitá izolační
- LED osvětlení
- 4 skleněné police
- 4 kolečka s 2 brzdami

Technické údaje

Teplotní rozsah (°C)	+2 až +8
Typ chladiva	R290
Typ odtávání	Automatické
Exteriér	Černá / Sklo
Interiér	Nerezová ocel / Sklo
Klimatická třída	4

NORDline RT 400L-2 Black

Chladicí vitrína cukrářská obslužná, černá



Digitální termostat



Trojité sklo pro dokonalou izolaci

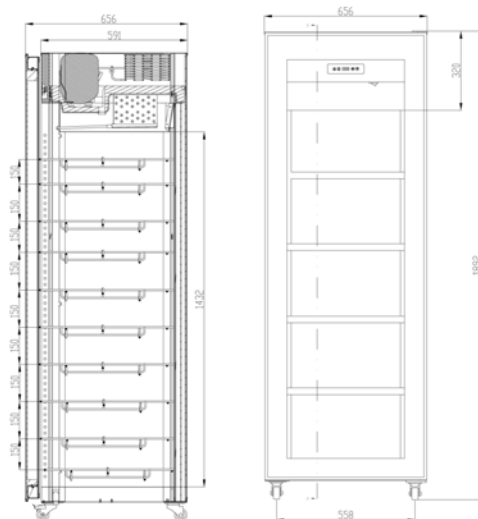

	Vnější rozměry (Š x H x V) (mm)	Vnitřní rozměry (Š x H x V) (mm)	Čistá váha (kg)	Spotřeba (kWh/rok)	Příkon (W)	Hrubý/čistý objem (l)	Počet dveří	Počet polic	En. třída
NORDline RT 400L-2 Black	656 x 653 x 1892	550 x 540 x 1410	181	2672	480	419 / 400	1	4	C



Popis

Chladicí vitrína TEFCOLD UPD 200 má všechny čtyři strany prosklené s dvojitým izolačním sklem. Výšku mezi roštovými policemi je možné změnit dle potřeby, o pojízdnost vitríny je postaráno díky 4 kolečkům, z čehož 2 jsou s brzdou.

Vlastnosti produktu

- dvojitě izolační sklo na čtyřech stranách
- nastavitelné roštové police
- prosklené dveře
- hliníková povrchová úprava
- pevná kolečka pro mobilitu
- ventilované chlazení
- vnitřní LED osvětlení

Technické údaje

Teplotní rozsah (°C)	+2 až +12
Typ chladiva	R290
Typ odtávání	Automatické
Exteriér	Hliník / Nerezová ocel SS304
Interiér	Hliník / Nerezová ocel SS304
Klimatická třída	4

TEFCOLD UPD 200

Chladicí vitrína panoramatická



Nastavitelné police



Kolečka s brzdou i bez brzdy

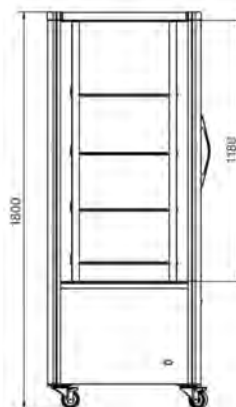
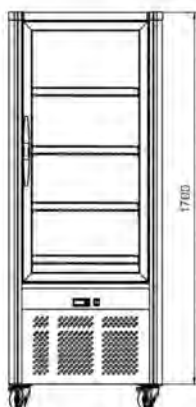

	Vnější rozměry (Š x H x V) (mm)	Vnitřní rozměry (Š x H x V) (mm)	Čistá váha (kg)	Spotřeba (kWh/rok)	Příkon (W)	Hrubý/čistý objem (l)	Počet dveří	Počet polic	En. třída
TEFCOLD UPD 200	706 x 706 x 1800	638 x 638 x 1180	140	1822	255	468 / 425	1	5	B A+ G



Popis

Prosklená vitrína UPD 400 C Black nabízí elegantní řešení pro vystavení dortů a zákusků. Chladicí vitrína má dvojitě izolační sklo po všech stranách a to včetně prosklených dveří. Moderní design s vnějším povrchem z černé oceli, vnitřní prostor z nerezové oceli, pět výškově nastavitelných skleněch polic dělá spolu s LED osvětlením tuto panoramatickou vitrínu vsutku oblíbenou a elegantní.

Vlastnosti produktu

- dvojitě izolační sklo na čtyřech stranách
- prosklené dveře bez rámu
- vynikající prezentace produktů
- vnitřní LED osvětlení
- černý ocelový exteriér
- nerezový interiér se zrcadlovým efektem
- nastavitelné skleněné police
- ventilované chlazení
- na objednávku: police na víno

Technické údaje

Teplotní rozsah (°C)	+2 až +8
Typ chladiva	R290
Typ odtávání	Automatické
Exteriér	Černá / Sklo
Interiér	Nerezová ocel / Sklo
Klimatická třída	4

TEFCOLD UPD 400 C Black

Chladicí vitrína panoramatická



Dveře bez rámu



Na objednávku: police na víno

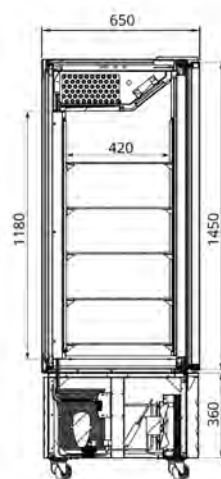
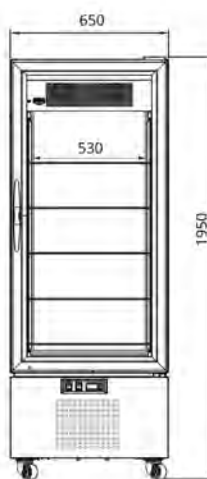

	Vnější rozměry (Š x H x V) (mm)	Vnitřní rozměry (Š x H x V) (mm)	Čistá váha (kg)	Spotřeba (kWh/rok)	Příkon (W)	Hrubý/čistý objem (l)	Počet dveří	Počet polic	En. třída
TEFCOLD UPD 400 C Black	650 x 650 x 1950	588 x 516 x 1200	203	2391	320	364 / 248	1	5	

TEFCOLD UPD 400 F Black



Popis

Mrazicí vitrína TEFCOLD UPD 400 F Black má všechny čtyři strany prosklené s dvojitým izolačním sklem, což zajišťuje vynikající prezentaci vystavených produktů. Má také bezrámové dveře s vyhříváním rámem. Výšku mezi skleněnými policemi je možné změnit dle potřeby. Vitrína je skvělá např. pro prezentaci zmrzlinových pohárů a jiných mražených pochutin.

Vlastnosti produktu

- dvojitě izolační sklo na čtyřech stranách
- prosklené dveře bez rámu
- vynikající prezentace produktů
- vnitřní LED osvětlení
- černý ocelový exteriér
- nerezový interiér se zrcadlovým efektem
- nastavitelné skleněné police
- mrazicí jednotka

Technické údaje

Teplotní rozsah (°C)	-22 až -18
Typ chladiva	R290
Typ odtávání	Automatické
Exteriér	Černá / Sklo
Interiér	Nerezová ocel / Sklo
Klimatická třída	4

TEFCOLD UPD 400 F Black

Mrazicí vitrína panoramatická



Dveře bez rámu



Nastavitelné skleněné police

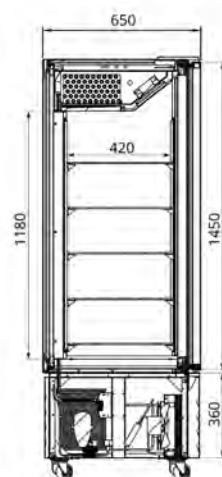
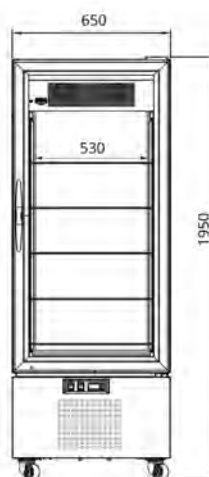

	Vnější rozměry (Š x H x V) (mm)	Vnitřní rozměry (Š x H x V) (mm)	Čistá váha (kg)	Spotřeba (kWh/rok)	Příkon (W)	Hrubý/čistý objem (l)	Počet dveří	Počet polic	En. třída
TEFCOLD UPD 400 F Black	650 x 650 x 1950	588 x 516 x 1200	203	8582	1000	364 / 248	1	5	

Juka Modena G SP New st



Vhodné pro
mléčné
produkty



Pozor na velké
rozměry



Nutná
profesionální
instalace

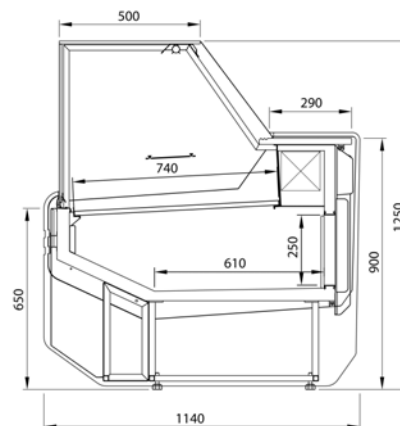

Technické údaje

Teplotní rozsah (°C)	+2 až +8
Typ chladiva	R290
Typ odtávání	Automatické
Exteriér	Výběr barev
Interiér	Nerezová ocel
Klimatická třída	3

Vlastnosti produktu

- statické chlazení
- vestavěný agregát
- digitální termostat
- automatické odtávání
- odtávací tyč pod výparníkem
- vyhřívané čelní sklo
- otevírání předního skla - křídlové nebo výklopné (nutno definovat při objednávce)
- vnitřní skleněná clona proti mlžení
- nerezová výstavní plocha
- LED osvětlení vitríny barva růžová (na maso)
- nerezový úložný prostor
- nerezová odkládací deska
- zadní plexi krytí
- bočnice ABS nebo MDF
- zásuvka 230 V / 50 Hz

Popis

NA OBJEDNÁVKU

- verze bez agregátu: sleva dle délky vitríny
- 2 varianty teplé verze (teplotní rozsah +40 až +90 °C): vyhřívaná plocha nebo vodní lázeň
- samoobslužná ventilovaná verze (teplotní rozsah +4 až +10 °C): cena totožná s ventilovanými vitrínami
- automatické odpařování kondenzátu, lakovaný výparník
- skleněná police
- dělicí přepážka nízká, vysoká nebo v úložném prostoru
- police na tašky • kolečka • odkládací deska žula
- nerezová kaskáda (výstavní plocha)
- deska pod váhu nebo pokladnu
- bez přípatku: LED osvětlení barva bílá studená nebo bílá teplá – nutno specifikovat při objednávce
- spojování do sestav – bočnice 4 cm
- přepravní balení – dřevěný box
- dřevěné opláštění – pouze přední panely
- jiné barevné provedení RAL

	Vnější rozměry (Š x H x V) (mm)	Čistá váha (kg)	Spotřeba (kWh/rok)	Příkon (W)	Výstavní plocha (m²)	En. třída
Juka Modena G 100/110 SP New st	1080 x 1140 x 1250	140	1211	300	0,82	D A ↑ G
Juka Modena G 125/110 SP New st	1330 x 1140 x 1250	170	1337	315	0,89	D A ↑ G
Juka Modena G 150/110 SP New st	1580 x 1140 x 1250	210	1211	405	0,82	D A ↑ G
Juka Modena G 200/110 SP New st	2080 x 1140 x 1250	250	2238	455	1,53	E A ↑ G
Juka Modena G 250/110 SP New st	2580 x 1140 x 1250	280	2653	550	1,89	E A ↑ G
Juka Modena G 300/110 SP New st	3080 x 1140 x 1250	310	3444	810	2,13	F A ↑ G
Juka Modena G 375/110 SP New st	3830 x 1140 x 1250	440	3991	940	2,66	F A ↑ G

Juka Modena W SP New



Vhodné pro mléčné produkty



Vhodné na ryby



Vhodné na maso



Pozor na velké rozměry



Nutná profesionální instalace

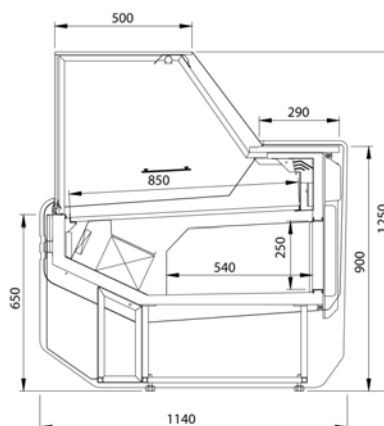

Technické údaje

Teplotní rozsah (°C)	0 až +6
Typ chladiva	R290
Typ odtávání	Automatické
Exteriér	Výběr barev
Interiér	Nerezová ocel
Klimatická třída	3

Vlastnosti produktu

- ventilované chlazení
- vestavěný agregát
- digitální termostat
- automatické odtávání
- odtávací tyč pod výparníkem
- vyhřívané čelní sklo
- otevírání předního skla - křídlové nebo výklopné (nutno definovat při objednávce)
- vnitřní skleněná clona proti mlžení
- nerezová výstavní plocha
- LED osvětlení vitríny barva růžová (na maso)
- nerezový úložný prostor
- nerezová odkládací deska
- zadní plexi krytí
- bočnice ABS nebo MDF
- zásuvka 230 V / 50 Hz

Popis

NA OBJEDNÁVKU

- verze bez agregátu: sleva 10 % z doporučené ceny
- verze na ryby (výstavní plocha tvořena nerezovou vanou na ledovou tříšť, lakovaný výparník): příplatek 5 % k doporučené ceně ventilované verze Modena New W
- 2 varianty teplé verze (teplotní rozsah +40 až +90 °C): vyhřívaná plocha nebo vodní lázeň
- samoobslužná ventilovaná verze (teplotní rozsah +4 až +10 °C): cena totožná s ventilovanými vitrínami
- automatické odpařování kondenzátu
- skleněná police • dělicí přepážka nízká, vysoká nebo v úložném prostoru • police na tašky • odkládací deska žula
- nerezová kaskáda (výstavní plocha) • kolečka
- bez příplatku: LED osvětlení barva bílá studená nebo bílá teplá – nutno specifikovat při objednávce
- deska pod váhu nebo pokladnu
- spojování do sestav – bočnice 4 cm
- přepravní balení – dřevěný box
- dřevěné opláštění – pouze přední panely
- jiné barevné provedení RAL

	Vnější rozměry (Š x H x V) (mm)	Čistá váha (kg)	Spotřeba (kWh/rok)	Příkon (W)	Výstavní plocha (m²)	En. třída
Juka Modena W 100/110 SP New	1080 x 1140 x 1250	140	1717	445	0,71	E A++ G
Juka Modena W 125/110 SP New	1330 x 1140 x 1250	170	1841	475	0,89	E A++ G
Juka Modena W 150/110 SP New	1580 x 1140 x 1250	230	2185	625	1,18	E A++ G
Juka Modena W 200/110 SP New	2080 x 1140 x 1250	260	3118	650	1,53	F A++ G
Juka Modena W 250/110 SP New	2580 x 1140 x 1250	300	3480	780	1,89	F A++ G
Juka Modena W 300/110 SP New	3080 x 1140 x 1250	320	3983	1250	2,24	F A++ G
Juka Modena W 375/110 SP New	3830 x 1140 x 1250	450	4424	1420	2,77	F A++ G

Juka Modena SP New rohy a pulty

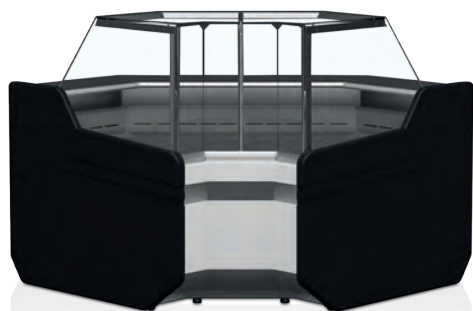

obsluha

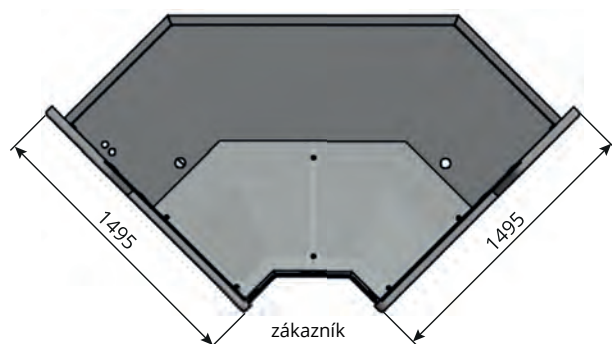

zákazník

Juka Modena W NW/110 SP New roh

Roh 90° uzavřený ventilovaný



1500

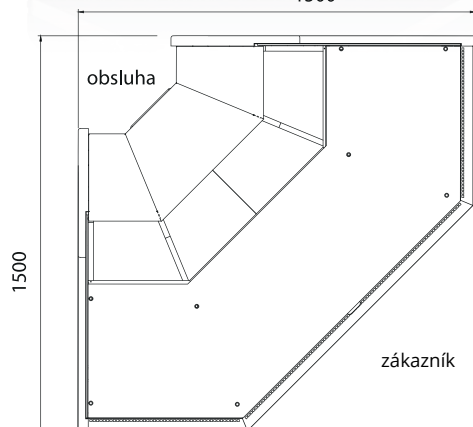

obsluha

zákazník

Juka Modena W NZ/110 SP New roh

Roh 90° otevřený ventilovaný

Vlastnosti produktu

- nerezová pracovní plocha
- odkládací prostor z práškově lakované oceli
- bočnice ABS
- ochranná tyč proti nárazu



Juka Modena SP New 100/110 Neutrální pult

	Vnější rozměry (Š x H x V) (mm)	Čistá váha (kg)	Spotřeba (kWh/rok)	Příkon (W)	Výstavní plocha (m ²)	En. třída
Juka Modena SP New 100/110 neutrální pult	1080 x 1100 x 900	50	-	-	-	
Juka Modena W NW/110 SP New uzavřený ventilovaný roh	1500 x 1500 x 1250	200	2734	650	1,27	
Juka Modena W NZ/110 SP New otevřený ventilovaný roh	1500 x 1500 x 1250	200	2519	650	1,27	

Juka Hawana G



Vhodné pro mléčné produkty



Pozor na velké rozměry



Nutná profesionální instalace

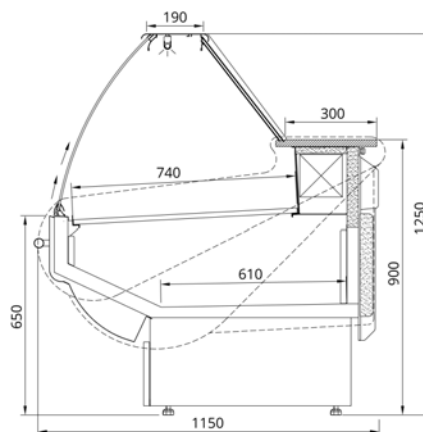
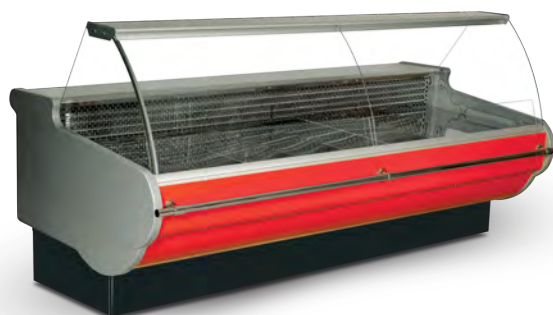

Technické údaje

Teplotní rozsah (°C)	+2 až +8
Typ chladiva	R290
Typ odtávání	Automatické
Exteriér	Výběr barev
Interiér	Nerezová ocel
Klimatická třída	3

Vlastnosti produktu

- statické chlazení
- chladicí výkon 350 W / 1 bm při odpařovací teplotě - 15 °C
- vestavěný agregát
- odtávací tyč pod výparníkem
- vyhřívání čelní sklo
- vnitřní skleněná clona proti mlžení
- LED osvětlení vitríny barva růžová (na maso)
- nerezová výstavní plocha
- bočnice ABS
- nerezový úložný prostor
- nerezová odkládací deska
- zadní plexi krytí
- chromovaná tyč proti nárazu

Popis

NA OBJEDNÁVKU

- verze bez agregátu: sleva dle délky vitríny
- 2 varianty teplé verze (teplotní rozsah +40 až +90 °C):
 - vyhřívání plocha
 - vodní lázeň
- samoobslužná verze (teplotní rozsah +4 až +10 °C): cena totožná s ventilovanými vitrínami
- automatické odpařování kondenzátu
- skleněná police • dělicí přepážka nízká, vysoká nebo v úložném prostoru
- police na tašky kruhový nebo čtvercový profil • kolečka
- odkládací deska žula
- nerezová kaskáda (výstavní plocha)
- spojování do sestav – bočnice 4 cm
- bez příplatku: LED osvětlení barva bílá studená nebo bílá teplá – nutno specifikovat při objednávce
- deska pod váhu nebo pokladnu
- pojezdová lišta pro desku pod váhu / pokladnu
- lakovaný výparník: příplatek dle délky vitríny
- přepravní balení – dřevěný box
- jiné barevné provedení RAL

	Vnější rozměry (Š x H x V) (mm)	Čistá váha (kg)	Spotřeba (kWh/rok)	Příkon (W)	Výstavní plocha (m ²)	En. třída
Juka Hawana G 100/115	1080 x 1150 x 1250	100	1198	285	0,66	
Juka Hawana G 125/115	1330 x 1150 x 1250	130	1235	300	0,82	
Juka Hawana G 150/115	1580 x 1150 x 1250	180	1524	385	0,99	
Juka Hawana G 200/115	2080 x 1150 x 1250	250	2268	425	1,45	
Juka Hawana G 250/115	2580 x 1150 x 1250	300	2450	520	1,65	
Juka Hawana G 300/115	3080 x 1150 x 1250	350	3194	765	1,98	
Juka Hawana G 375/115	3830 x 1150 x 1250	400	3685	885	2,48	

Juka Hawana W



Vhodné pro mléčné produkty



Vhodné na maso



Pozor na velké rozměry



Nutná profesionální instalace

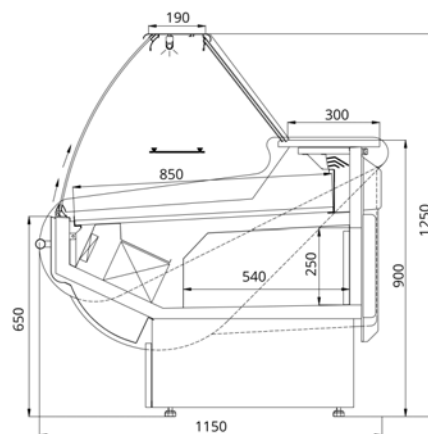
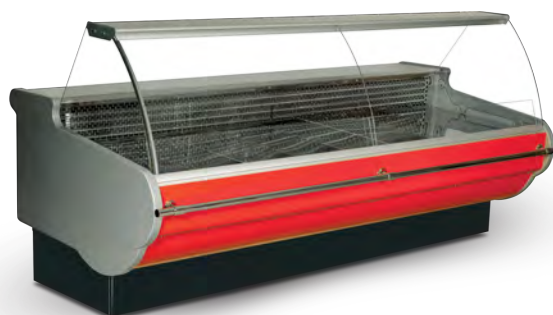

Technické údaje

Teplotní rozsah (°C)	0 až +6
Typ chladiva	R290
Typ odtávání	Automatické
Exteriér	Výběr barev
Interiér	Nerezová ocel
Klimatická třída	3

Vlastnosti produktu

- ventilované chlazení
- vestavěný agregát
- digitální termostat
- automatické odtávání
- odtávací tyč pod výparníkem
- vyhřívané čelní sklo
- vnitřní skleněná clona proti mlžení
- LED osvětlení vitríny barva růžová (na maso)
- nerezová výstavní plocha
- nerezový úložný prostor
- nerezová odkládací deska
- bočnice ABS
- zadní plexi krytí
- chromovaná tyč proti nárazu
- zásuvka 230 V / 50 Hz

Popis

NA OBJEDNÁVKU

- verze bez agregátu: sleva dle délky vitríny
- 2 varianty teplé verze (teplotní rozsah +40 až +90 °C):
 - vyhřívaná plocha / vodní lázeň
- samoobslužná verze (teplotní rozsah +4 až +10 °C):
 - cena totožná s ventilovanými vitrinami
- automatické odpařování kondenzátu • skleněná police
- dělicí přepážka nízká, vysoká nebo v úložném prostoru
- police na tašky kruhový nebo čtvercový profil
- odkládací deska žula • kolečka
- nerezová kaskáda (výstavní plocha)
- spojování do sestav – bočnice 4 cm
- bez příplatku: LED osvětlení barva bílá studená nebo bílá teplá – nutno specifikovat při objednávce
- deska pod váhu nebo pokladnu
- pojezdová lišta pro desku pod váhu / pokladnu
- lakovaný výparník: příplatek dle délky
- přepravní balení – dřevěný box
- jiné barevné provedení RAL

	Vnější rozměry (Š x H x V) (mm)	Čistá váha (kg)	Spotřeba (kWh/rok)	Příkon (W)	Výstavní plocha (m ²)	En. třída
Juka Hawana W 100/115	1080 x 1150 x 1250	100	1622	430	0,66	E A++ G
Juka Hawana W 125/115	1330 x 1150 x 1250	130	1729	460	0,82	E A++ G
Juka Hawana W 150/115	1580 x 1150 x 1250	180	2125	600	1,11	E A++ G
Juka Hawana W 200/115	2080 x 1150 x 1250	250	2930	750	1,45	F A++ G
Juka Hawana W 250/115	2580 x 1150 x 1250	300	3292	620	1,78	F A++ G
Juka Hawana W 300/115	3080 x 1150 x 1250	350	3966	1210	2,11	F A++ G
Juka Hawana W 375/115	3830 x 1150 x 1250	400	4392	1370	2,6	F A++ G

Juka Hawana rohy a pulty



Vyhřívání čelního skla

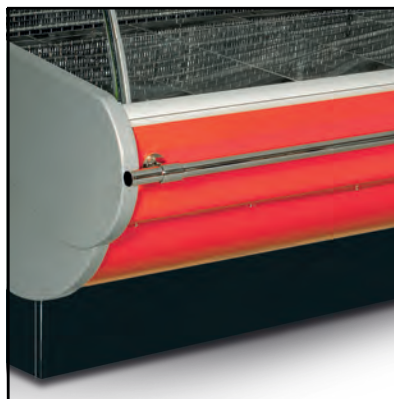

Chromovaná tyč proti nárazu

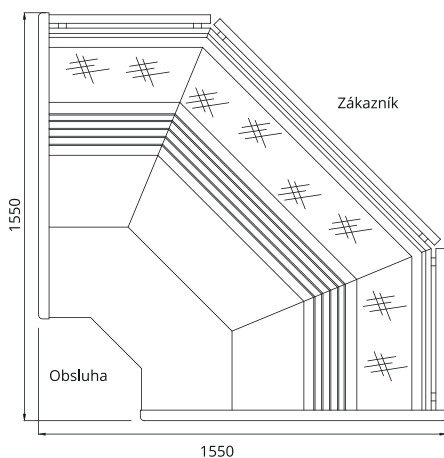

NZ/115

Otevřený ventilovaný roh 90°

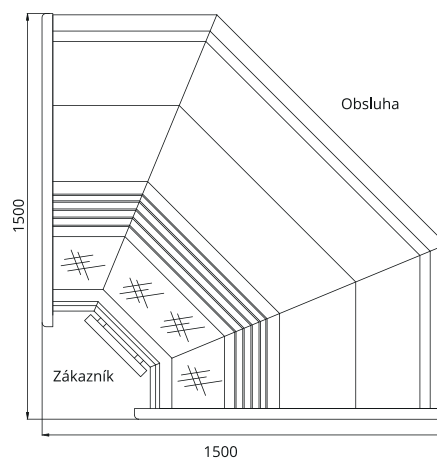

NW/115

Uzavřený ventilovaný roh 90°

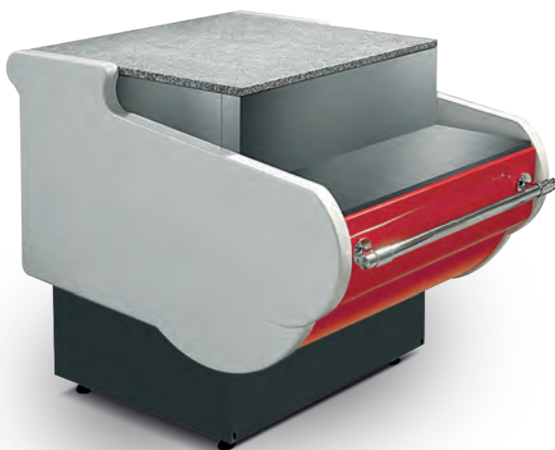

Juka Hawana 100/115

Neutrální pult

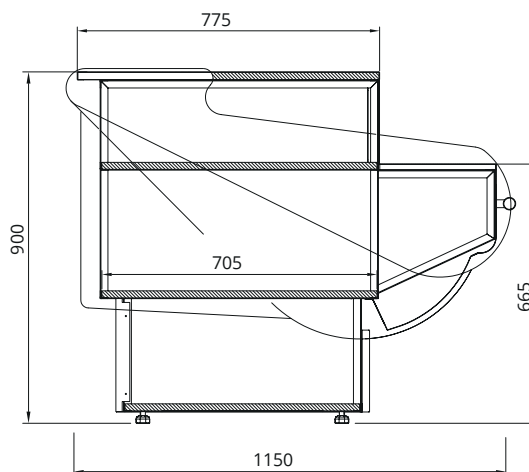

	Vnější rozměry (Š x H x V) (mm)	Příkon (W)	Výstavní plocha (m ²)	En. třída
Juka Hawana 100/115 Neutrální pult	1080 x 1150 x 900	—	—	
NZ/115 Otevřený ventilovaný roh	1550 x 1550 x 1250	915	1,27	
NW/115 Uzavřený ventilovaný roh	1500 x 1150 x 1250	961	1,27	

Musca S



Vhodné pro
mléčné
produkty



Vhodné na ryby



Vhodné na
maso



Pozor na velké
rozměry



Nutná
profesionální
instalace

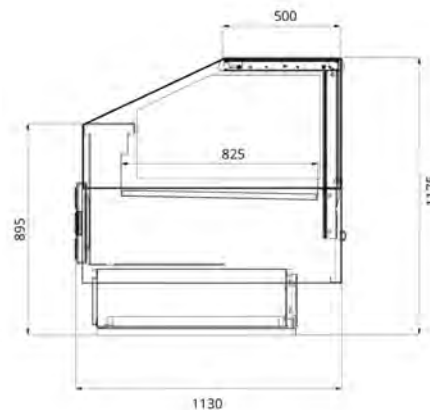

Technické údaje

Teplotní rozsah (°C)	0 až +4
Typ chladiva	R290
Typ odtávání	Automatické, elektrické
Exteriér	Výběr barev
Interiér	Nerezová ocel
Klimatická třída	3

Vlastnosti produktu

- ventilované chlazení
- vestavěný agregát
- digitální termostat
- bílé LED osvětlení
- odtávací tyč na výparníku
- čelní rovné sklo výklopné
- boční izolační skla se sítotiskem
- nerezová výstavní plocha
- nerezový úložný prostor - možno vložit přepravku E2 (60 x 40 x 20 cm)
- nerezová odkládací deska
- ochranná tyč proti nárazu (PVC)
- bočnice kovové

Popis

NA OBJEDNÁVKU

- verze bez agregátu • verze na ryby
- samoobslužná verze • nízkoenergetické ventilátory
- dělicí přepážka nízká, vysoká, plexi nebo izolační
- zadní plexi krytí • zadní prosklené krytí
- skleněná police • LED osvětlení na maso
- automatické odpařování kondenzátu horkými parami nebo elektrické (pouze verze s agregátem – jiná třída energetické účinnosti) • nerezová kaskáda (výstavní plocha)
- police na tašky • spojování do sestav – bočnice 4 cm
- deska pod váhu nebo pokladnu • krájecí deska
- držák nožů • kovová ochranná nárazecí lišta
- dřevěný rošt na sýry • zásuvka 230 V
- výparník ošetřený katarézou - vyšší odolnost proti kyselinám • přepravní balení - dřevěný box
- u verze bez agregátu možnost chladiva CO2 a Glykol (individuální cena) • jiné barevné provedení RAL

	Vnější rozměry (Š x H x V) (mm)	Čistá váha (kg)	Spotřeba (kWh/rok)	Příkon (W)	Výstavní plocha (m²)	En. třída
Musca 0,937 S	1017 x 1120 x 1175	190	1785	331	1,47	B A+ G
Musca 1,25 S	1330 x 1120 x 1175	210	2048	472	1,9	B A+ G
Musca 1,875 S	1955 x 1120 x 1175	240	3205	710	2,85	B A+ G
Musca 2,5 S	2580 x 1120 x 1175	290	4179	932	3,8	C A+ G
Musca 3,75 S	3830 x 1120 x 1175	390	5982	1421	5,7	C A+ G

PRODEJNÍ VITRÍNY

Tucana 02



Vhodné pro mléčné produkty



Vhodné na ryby



Vhodné na maso



Pozor na velké rozměry



Levé otevírání dveří

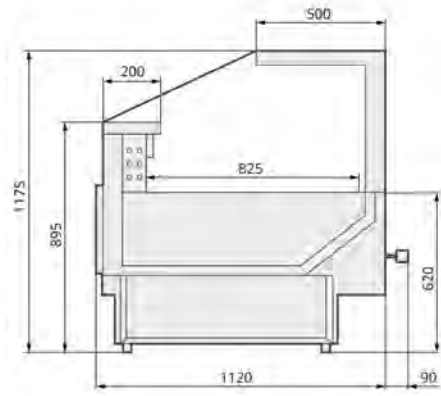

Technické údaje

Teplotní rozsah (°C)	0 až +4
Typ chladiva	R290
Typ odtávání	Automatické, elektrické
Exteriér	Výběr barev
Interiér	Nerezová ocel
Klimatická třída	3

Vlastnosti produktu

- ventilované chlazení
- vestavěný agregát
- digitální termostat
- odtávací tyč na výparníku
- bílé LED osvětlení
- čelní rovné sklo zvedací s tlumiči
- boční izolační skla se sítotiskem
- nerezová výstavní plocha
- nerezový úložný prostor - možno vložit přepravku E2 (60 x 40 x 20 cm)
- nerezová odkládací deska
- ochranná kovová tyč proti nárazu
- bočnice kovové

Popis

NA OBJEDNÁVKU

- verze bez agregátu • verze na ryby • samoobslužná verze
- nízkoenergetické ventilátory
- dělicí přepážka nízká, vysoká, plexi a izolační
- zadní plexi krytí • zadní prosklené krytí • skleněné police
- automatické odpařování kondenzátu horkými parami nebo elektrické (pouze verze s agregátem – jiná třída energetické účinnosti)
- nerezová kaskáda (výstavní plocha) • spojování do sestav – bočnice 4 cm • LED osvětlení na maso • deska pod váhu nebo pokladnu • krájecí deska • držák nožů
- dřevěný rošt na sýry • zásuvka 230 V
- výparník ošetřený katarézou - vyšší odolnost proti kyselinám • jiné barevné provedení RAL
- přepravní balení - dřevěný box • police na tašky
- u verze bez agregátu možnost chladiva CO 2 a Glykol

	Vnější rozměry (Š x H x V) (mm)	Čistá váha (kg)	Spotřeba (kWh/rok)	Příkon (W)	Výstavní plocha (m²)	En. třída
Tucana 02 0,937	1017 x 1120 x 1175	140	1785	328	1,47	B A T G
Tucana 02 1,25	1330 x 1120 x 1175	210	2048	475	2	B A T G
Tucana 02 1,875	1955 x 1120 x 1175	240	3205	711	2,95	B A T G
Tucana 02 2,5	2580 x 1120 x 1175	290	4205	939	4	C A T G
Tucana 02 3,75	3830 x 1120 x 1175	390	5982	1431	6	C A T G

Popis

Středně velká černá chladicí vitrína je ideální pro samoobslužný prodej. Viditelnost produktů je skvělá - všechny strany jsou prosklené. Řada PDC je skvělá pro supermarkety, čerpací stanice, večerky a bufety, kde si zákazník může nakoupit věci s sebou. Po svém obvodu má nárazovou tyč, která chrání vitrínu při manipulaci a díky pevným kolečkám je snadné ji přemístit na jiné místo v obchodě. Vitrína má ventilované chlazení, díky kterému je zajištěno rovnoměrné chlazení napříč celou vitrínou.

Vlastnosti produktu

- posuvná prosklená víka
- prosklené bočnice pro lepší prezentaci produktů
- velký úložný prostor
- optimalizovaný průtok vzduchu pro stabilní teplotu
- pevná kolečka pro mobilitu
- ochrana proti nárazu na 4 stranách



Technické údaje

Teplotní rozsah (°C)	-1 až +5
Typ chladiva	R290
Typ odtávání	Automatické
Exteriér	Černá
Interiér	Nerezová ocel
Klimatická třída	3



Vhodné pro mléčné produkty

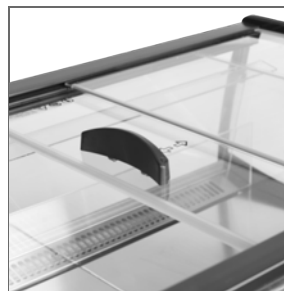

Posuvná prosklená víka



Nárazové lišty

TEFCOLD PDC90SL-360

Chladicí vitrína samoobslužná, černá

	Vnější rozměry (Š x H x V) (mm)	Čistá váha (kg)	Spotřeba (kWh/rok)	Příkon (W)	Výstavní plocha (m ²)	En. třída
TEFCOLD PDC90SL-360	900 x 845 x 971	105	1682,8	750	0,67	

TEFCOLD PDC VS SL LED

Popis

Středně velká černá chladicí vitrína je ideální pro samoobslužný prodej. Viditelnost produktů je skvělá - všechny strany jsou prosklené a vitrína má navíc také vertikální LED osvětlení. Řada PDC je skvělá pro supermarket, čerpací stanice, večerky a bufety, kde si zákazník může nakoupit věci s sebou. Díky pevným kolečkům, kdy dvě z nich jsou optařeny také brzdou, je snadné vitrínu přemístit na jiné místo v obchodě a zabezpečit proti nežádanému posunutí. Vitrína má ventilované chlazení, díky kterému je zajištěno rovnoměrné chlazení napříč celou vitrínou.

Vlastnosti produktu

- energeticky úsporný kompresor s proměnlivými otáčkami
- boky z plexiskla pro skvělou viditelnost výrobků
- velký úložný prostor
- možnost sklopení pro lepší zobrazení produktů
- vnitřní LED osvětlení
- 4 pevná kolečka, 2 s brzdou
- ochrana proti nárazu na 4 stranách
- bezúdržbový kondenzátor

Technické údaje

Teplotní rozsah (°C)	-1 až +5
Typ chladiva	R290
Typ odtávání	Automatické, cyklus vypnutí
Exteriér	Černá / Sklo
Interiér	Nerezová ocel / Sklo
Klimatická třída	3



Vhodné pro mléčné produkty



Posuvná prosklená víka



LED osvětlení

TEFCOLD PDC 126 VS SL LED

Chladicí vitrína samoobslužná, ventilovaná

	Vnější rozměry (Š x H x V) (mm)	Čistá váha (kg)	Spotřeba (kWh/rok)	Příkon (W)	Výstavní plocha (m ²)	En. třída
TEFCOLD PDC 126 VS SL LED	1405 x 1210 x 1005	133	1916	700	1,51	D



Pozor na velké rozměry

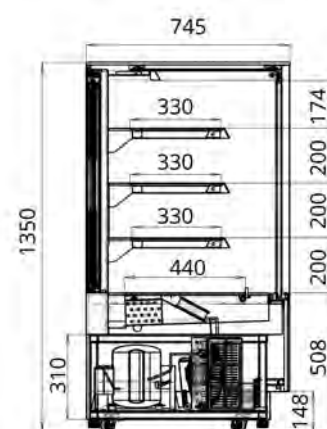

Popis

Cukrářské chladicí vitríny TEFCOLD LPD jsou díky svému modernímu designu skvělou volbou pro vystavení cukrářských a lahůdkářských produktů. Díky LED osvětlení ze spodní strany každé police je zboží krásně nasvětleno a láká zákazníky k ochutnání. Police jsou nastavitelné, a je tak možné přizpůsobit jejich výšku nárokům každé cukrárny či kavárny, jelikož je zde dostatek místa i pro vyšší dorty.

Vlastnosti produktu

- nadstandardní prostor na policích
- rám z nerezové oceli a lesklého černého skla
- dvojitě sklo
- přední sklo s ochranou proti mlžení
- LED osvětlení pod každou polici
- zadní prosklené posuvné dveře
- ventilované chlazení
- rovná prosklená vrchní část

Technické údaje

Teplotní rozsah (°C)	+2 až +8
Typ chladiva	R290
Typ odtávání	Automatické
Exteriér	Nerezová ocel / Sklo
Interiér	Nerezová ocel / Sklo
Klimatická třída	3

	Vnější rozměry (Š x H x V) (mm)	Vnitřní rozměry (Š x H x V) (mm)	Čistá váha (kg)	Spotřeba (kWh/rok)	Příkon (W)	Výstavní plocha (m ²)	Počet polic	En. třída
TEFCOLD LPD 903 F Black	905 x 745 x 1350	840 x 510 x 774	180	4318	530	1,72	3	D A ↑ G
TEFCOLD LPD 1203 F Black	1205 x 745 x 1350	1140 x 510 x 774	253	5070	530	2,21	3	D A ↑ G
TEFCOLD LPD 1503 F Black	1505 x 745 x 1350	1440 x 510 x 774	253	5968	685	2,7	3	D A ↑ G



Pozor na velké rozměry

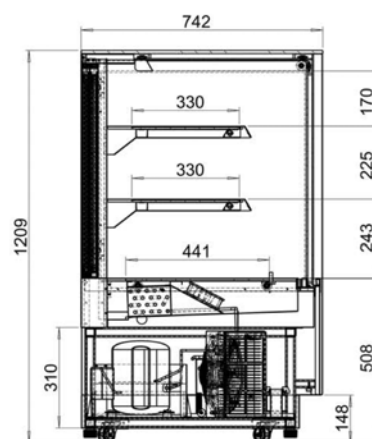

Popis

Cukrářské chladicí vitríny TEFCOLD LPD jsou díky svému odernímu designu skvělou volbou pro vystavení cukrářských a lahůdkářských produktů. Díky LED osvětlení ze spodní strany každé police je zboží krásně nasvětleno a láká zákazníky k ochutnání vystavených produktů. Police jsou nastavitelné a je tak možné přizpůsobit jejich výšku nárokům každé cukrárny či kavárny, jelikož je zde dostatek místa i pro vyšší dorty.

Vlastnosti produktu

- rám z nerezové oceli a lesklého černého skla
- LED osvětlení pod každou polici
- nastavitelné police (jeden krok)
- zadní prosklené posuvné dveře
- nastavitelné nožky a kolečka
- rovná prosklená vrchní část
- ventilované chlazení
- dvojitě sklo
- přední sklo s ochranou proti mlžení

Technické údaje

Teplotní rozsah (°C)	+2 až +8
Typ chladiva	R290
Typ odtávání	Automatické
Exteriér	Nerezová ocel / Sklo
Interiér	Nerezová ocel / Sklo
Klimatická třída	3

	Vnější rozměry (Š x H x V) (mm)	Vnitřní rozměry (Š x H x V) (mm)	Čistá váha (kg)	Spotřeba (kWh/rok)	Příkon (W)	Výstavní plocha (m²)	Počet polic	En. třída
TEFCOLD LPD 1200 F Black	1205 x 745 x 1209	1140 x 510 x 670	232	4062	580	1,85	2	
TEFCOLD LPD 1500 F Black	1505 x 745 x 1209	1440 x 510 x 670	262	4723	685	2,26	2	
TEFCOLD LPD 900 F Black	905 x 745 x 1209	840 x 510 x 670	232	3500	480	1,44	2	



Pozor na velké rozměry

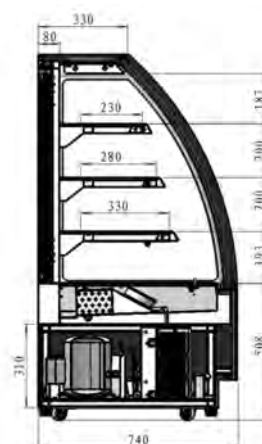

Popis

Cukrářské chladicí vitríny TEFCOLD LPD jsou díky svému modernímu designu skvělou volbou pro vystavení cukrářských a lahůdkářských produktů. Díky LED osvětlení ze spodní strany každé police je zboží krásně nasvětleno a láká zákazníky k ochutnání. Police jsou nastavitelné a je tak možné přizpůsobit jejich výšku nárokům každé cukrárny či kavárny, jelikož je zde dostatek místa i pro vyšší dorty.

Vlastnosti produktu

- rám z nerezové oceli a lesklého černého skla
- LED osvětlení pod každou polici
- nastavitelné police (jeden krok)
- zadní prosklené posuvné dveře
- nastavitelné nožky a kolečka
- oblé předné sklo
- ventilované chlazení
- dvojitě sklo
- přední sklo s ochranou proti mlžení

Technické údaje

Teplotní rozsah (°C)	+2 až +8
Typ chladiva	R290
Typ odtávání	Automatické
Exteriér	Nerezová ocel / Sklo
Interiér	Nerezová ocel / Sklo
Klimatická třída	3

	Vnější rozměry (Š x H x V) (mm)	Vnitřní rozměry (Š x H x V) (mm)	Čistá váha (kg)	Spotřeba (kWh/rok)	Příkon (W)	Výstavní plocha (m ²)	Počet polic	En. třída
TEFCOLD LPD 1200 C Black	1205 x 745 x 1360	1050 x 580 x 780	269	4592	580	2,01	3	
TEFCOLD LPD 1500 C Black	1505 x 745 x 1360	1350 x 580 x 780	275	4938	798	2,47	3	
TEFCOLD LPD 900 C Black	905 x 745 x 1360	750 x 580 x 780	204	4004	598	1,54	3	

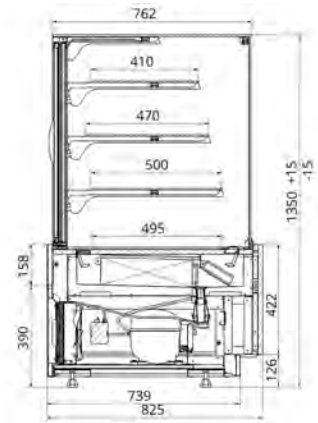

Vhodné pro mléčné produkty



Pozor na velké rozměry

Juka Lumina 90 CH
Chladicí vitrína cukrářská

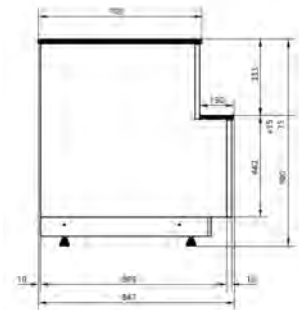

Juka Lumina pult
Neutrální pult pro sérii Lumina

Popis

NA OBJEDNÁVKU

- verze bez agregátu • Lumina Mini 2 police – výška 120 cm – cena totožná
- spojování do sestav shodných modelů (nelze spojit chladicí a neutrální moduly) – příplatek
- odkládací deska žula pro pokladní pult • jiné barevné provedení RAL nebo opláštění MDF

Vlastnosti produktu

- ventilované chlazení
- vestavěný agregát
- digitální termostat
- automatické odtávání
- automatické odpařování kondenzátu
- 3 skleněné osvětlené chlazené police
- čelní rovné sklo výklopné s čistým průhledem bez lemování
- LED osvětlení - barva bílá teplá
- zadní posuvné dveře

Technické údaje

Teplotní rozsah (°C)	+6 až +12
Typ chladiva	R290
Typ odtávání	Automatické
Exteriér	Výběr barev
Interiér	Nerezová ocel / Sklo
Klimatická třída	3

	Vnější rozměry (Š x H x V) (mm)	Vnitřní rozměry (Š x H x V) (mm)	Čistá váha (kg)	Spotřeba (kWh/rok)	Příkon (W)	Výstavní plocha (m ²)	Počet polic	En. třída
Juka Lumina 130 CH	1380 x 825 x 1350	1282 x 810 x 695	220	3395	600	2,36	3	
Juka Lumina 60 CH	680 x 825 x 1350	582 x 810 x 695	150	1862	260	1,48	3	
Juka Lumina 90 CH	980 x 825 x 1350	882 x 810 x 695	180	2227	330	1,86	3	
Juka Lumina pult	1000 x 837 x 900	-	70	51,1	12	0,7	1	

Carina 09 SQR



Vhodné pro
mléčné
produkty



Pozor na velké
rozměry

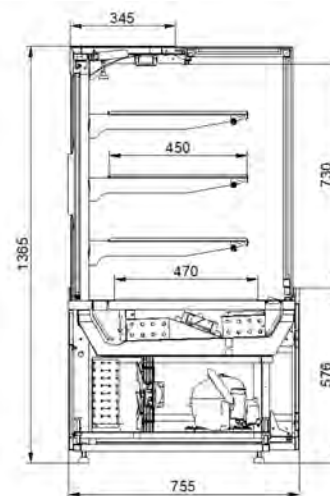

Technické údaje

Teplotní rozsah (°C)	+1 až +5
Typ chladiva	R290
Typ odtávání	Automatické
Exteriér	Výběr barev
Interiér	Nerezová ocel / Sklo
Klimatická třída	3

Vlastnosti produktu

- ventilované chlazení
- digitální termostat
- automatické odtávání
- automatické odpařování kondenzátu
- zadní posuvné dveře z izolačního skla
- horní LED osvětlení
- LED osvětlení polic
- nastavitelné police
- kovové opláštění
- nerezová chlazená výstavní plocha
- čelní a boční izolační skla s černým sítotiskem

Popis

Vitríny série Carina jsou velmi oblíbené pro svůj elegantní moderní design a velkou výstavní plochu. Jsou ideální pro vystavení zákusků, chlebíčků, dortů a dalších dobrot, které v těchto vitrínách vypadají skutečně lákavě.

NA OBJEDNÁVKU

- verze bez agregátu
- neutrální verze
- verze bez kovového opláštění
- lakovaný výparník
- kolečka
- přepravní balení - dřevěný box
- jiné barevné provedení RAL

	Vnější rozměry (Š x H x V) (mm)	Vnitřní rozměry (Š x H x V) (mm)	Čistá váha (kg)	Spotřeba (kWh/rok)	Příkon (W)	Výstavní plocha (m ²)	Počet polic	En. třída
Carina 09 1,0 SQR	950 x 755 x 1365	894 x 470 x 730	210	3103	832	0,95	3	
Carina 09 1,4 SQR	1450 x 755 x 1365	1394 x 470 x 730	275	3833	1011	1,45	3	



Vhodné pro mléčné produkty



Pozor na velké rozměry

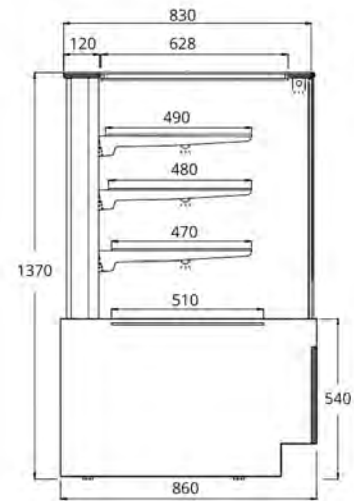

Technické údaje

Teplotní rozsah (°C)	+4 až +10
Typ chladiva	R290
Typ odtávání	Automatické
Exteriér	Výběr barev
Interiér	Nerezová ocel / Sklo
Klimatická třída	3

Vlastnosti produktu

- ventilované chlazení
- vestavěný agregát
- čelní a boční skla - černý sítotisk
- digitální termostat
- automatické odtávání
- automatické odpařování kondenzátu
- chlazená výstavní plocha nerezová
- 3 nastavitelné skleněné chlazené police
- LED osvětlení - barva bílá teplá
- vrchní deska prosklená
- zadní posuvné dveře
- černá barva světelných profilů
- MDF dekor dřeva nebo barevné opláštění

Popis

NA OBJEDNÁVKU

- verze bez agregátu: odpočet dle délky vitríny
- verze bez opláštění: sleva 4 % z doporučené ceny
- verze na čokoládu a pralinky (teplotní rozsah +14 až +16 °C): bez příplatku
- neutrální pult: pracovní deska žula - pepř a sůl
- LED osvětlení podstavce
- bez příplatku: LED osvětlení polic a vitríny – barva bílá studená
- spojování do sestav – bočnice 2 cm • kolečka
- lakovaný výparník: příplatek dle délky vitríny
- přepravní balení - dřevěný box
- jiné barevné provedení RAL
- jiné barevné provedení MDF
- JUKA Raffaello NZ/90 otevřený chladicí roh

	Vnější rozměry (Š x H x V) (mm)	Vnitřní rozměry (Š x H x V) (mm)	Čistá váha (kg)	Spotřeba (kWh/rok)	Příkon (W)	Výstavní plocha (m ²)	Počet polic	En. třída
Juka Raffaello 130 CH	1300 x 860 x 1370	1260 x 725 x 790	300	4348	988	2,41	3	
Juka Raffaello 60 CH	650 x 860 x 1370	610 x 725 x 790	200	2235	699	1,55	3	
Juka Raffaello 90 CH	950 x 860 x 1370	910 x 725 x 790	250	3742	803	1,94	3	



Novinka

**TEFCOLD ICE2**

Pultový distributor kopečkové zmrzliny

**TEFCOLD ICE3**

Pultový distributor kopečkové zmrzliny

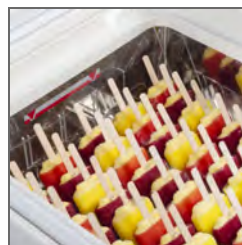
Zásobník na nanuky
na vyžádáníPodstavec na vyžádání
na vyžádání**Popis**

Řada TEFCOLD ICE je ideální pro podniky s omezeným prostorem, které však chtějí maximalizovat prodej kopečkové zmrzliny. Distributor zmrzliny ICE je navržen pro pohodlné umístění na pracovní desku či pult a je k dispozici v konfiguraci se dvěma nebo třemi vaničkami. Lze jej použít jak v přední, tak v zadní části podniku, což umožňuje rychlý a efektivní prodej oblíbených zmrzlin. Na vyžádání je možné objednat také vyvýšený podstavec a zásobník na nanuky.

Vlastnosti produktu

- stolní model
- náklon výstavní plochy pro lepší prezentaci
- vhodné pro gastronádoby "napoli" (nejsou součástí)
- Ideální pro bufety
- snadný přístup k produktům
- rovné výklopné prosklené víko
- statické chlazení
- nastavitelné nožky

Technické údaje

Teplotní rozsah (°C)	-22 až -10
Typ chladiva	R600a
Typ odtávání	Manuální
Exteriér	Bílá
Interiér	Nerezová ocel
Klimatická třída	4

	Vnější rozměry (Š x H x V) (mm)	Čistá váha (kg)	Spotřeba (kWh/rok)	Příkon (W)	Výstavní plocha (m ²)	Kap.výstavní plochy	Kapacita uskladnění	En. třída
TEFCOLD ICE2	490 x 790 x 345	26	1049	90	0,12	2 gastronádoby na zmrzlinu (5 l)	Bez úložného prostoru	 B <small>A F G</small>
TEFCOLD ICE3	654 x 790 x 345	32	1051	90	0,18	3 gastronádoby na zmrzlinu (5 l)	Bez úložného prostoru	 A <small>A F G</small>



Pozor na velké rozměry

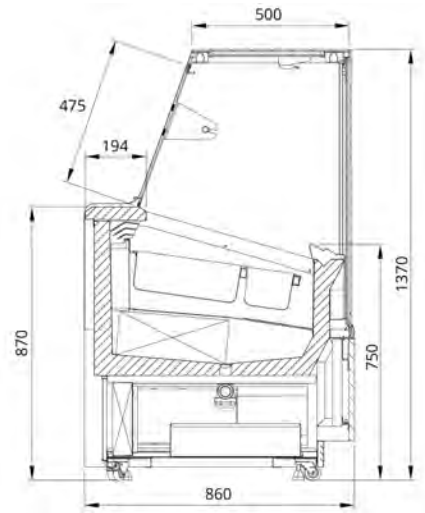

Technické údaje

Teplotní rozsah (°C)	-22 až -12
Typ chladiva	R290
Typ odtávání	Automatické, horkými parami
Exteriér	Výběr barev
Interiér	Nerezová ocel
Klimatická třída	4

Vlastnosti produktu

- ventilované chlazení
- vestavěný agregát
- digitální termostat
- automatické odtávání
- automatické odpařování kondenzátu
- čelní sklo dvojitě s černým sítotiskem
- čelní a boční vyhřívaná izolační skla
- nerezová výstavní plocha
- nerezová odkládací deska
- výklopné zadní plexi krytí
- opláštění MDF
- LED osvětlení - barva bílá teplá
- nastavitelné nožky
- maximální teplota okolí +30 °C a vlhkost 55 %
- GN nejsou součástí

Popis

NA OBJEDNÁVKU

- verze bez opláštění: sleva 4 % z doporučené ceny
- osvětlení podstavce
- oplach kleští
- bez příplatku: LED osvětlení - barva bílá studená
- gastronádoby 5,0 l (165 x 360 x 120 mm)
- profilování dřeva - vzor čokoláda
- jiné barevné provedení MDF
- jiné barevné provedení RAL

	Vnější rozměry (Š x H x V) (mm)	Čistá váha (kg)	Spotřeba (kWh/rok)	Příkon (W)	Výstavní plocha (m²)	Kap.výstavní plochy	Kapacita uskladnění	En. třída
Juka Raffaello ICE (RFI) 10	1375 x 865 x 1370	200	6570	2350	0,58	10 gastronádob na zmrzlinu (5 l)	Bez úložného prostoru	
Juka Raffaello ICE (RFI) 4	635 x 865 x 1370	120	3285	1775	0,23	4 gastronádoby na zmrzlinu (5 l)	Bez úložného prostoru	

TEFCOLD MIRABELLA

TEFCOLD® 

Novinka



Pozor na velké rozměry



TEFCOLD MIRABELLA 9

Distributor zmrzliny



Pevná kolečka



Snadno přístupný úložný prostor

TEFCOLD MIRABELLA 7

Distributor zmrzliny

Popis

Distributory zmrzliny řady Mirabella představují krok kupředu v designu i prezentaci produktů, což pomáhá přilákat zákazníky. Distributory Mirabella jsou samozřejmě vhodné pro standardní gastronádoby na zmrzlinu GN 360x165x120 mm (nejsou součástí balení) a pod vystavenou zmrzlinou se nachází úložný prostor pro snadné doplňování nejprodávanějších příchutí.

Vlastnosti produktu

- rovná prosklená vrchní část
- vhodné pro gastronádoby "napoli" (nejsou součástí)
- úložný prostor pod koši
- vnitřní LED osvětlení s vypínačem
- statické chlazení
- digitální termostat a teplotní displej
- plně automatický provoz
- výklopné zadní krytí
- kolečka

Technické údaje

Teplotní rozsah (°C)	-20 až -5
Typ chladiva	R290
Typ odtávání	Automatické
Exteriér	Antracit RAL 7016
Interiér	Šedá / Nerezová ocel
Klimatická třída	4

	Vnější rozměry (Š x H x V) (mm)	Čistá váha (kg)	Spotřeba (kWh/rok)	Příkon (W)	Výstavní plocha (m ²)	Kap.výstavní plochy	Kapacita uskladnění	En. třída
TEFCOLD MIRABELLA 6	1187 x 677 x 1190	117	3924	500	0,36	6 gastronádob na zmrzlinu (5 l)	12 gastronádob na zmrzlinu (5 l)	
TEFCOLD MIRABELLA 7	1337 x 677 x 1190	124	4212	580	0,42	7 gastronádob na zmrzlinu (5 l)	16 gastronádob na zmrzlinu (5 l)	
TEFCOLD MIRABELLA 9	1652 x 677 x 1190	136	5201	700	0,53	9 gastronádob na zmrzlinu (5 l)	21 gastronádob na zmrzlinu (5 l)	

TEFCOLD® 

TEFCOLD BERMUDA



Novinka



Pozor na velké rozměry



TEFCOLD BERMUDA RV13

Distributor kopečkové zmrzliny

TEFCOLD BERMUDA RV10

Distributor kopečkové zmrzliny



Pevná kolečka



Snadno přístupný úložný prostor

Popis

Řada Bermuda je k dispozici ve dvou velikostech, na 10 nebo 13 vaniček na zmrzlinu (365 x 160 x 120 mm), které nejsou součástí. Distributor je vybaven ventilovaným chlazením, které zajišťuje, že zmrzlina bude mít ideální teplotu pro servírování. Navíc je distributor vybaven samostatným chlazeným úložným prostorem. Distributory Bermuda mají oblé sklo, které je elegantní, praktické a především vyhřívané, což zabraňuje rosení. Kromě toho jsou vybaveny kolečky pro snadný pohyb, vnitřním LED osvětlením a praktickým nočním krytím, které zajišťuje optimální hygienu a udržuje ideální teplotu zmrzliny. Exteriér je v šedé barvě. Díky výjimečné kombinaci kvality a cenové dostupnosti je řada Bermuda mezi prodejci zmrzliny oblíbenou volbou.

Vlastnosti produktu

- dokonalá distribuce teploty
- vyhřívané sklo zabraňující kondenzaci
- vhodné pro gastronádoby "napoli" (nejsou součástí)
- vnitřní LED osvětlení s vypínačem
- digitální termostat a teplotní displej
- snadno přístupný úložný prostor
- noční roleta pro udržení teploty
- ventilované chlazení
- automatické odmrazování

Technické údaje

Teplotní rozsah (°C)	-20 až -14
Typ chladiva	R290
Typ odtávání	Automatické, horkými parami
Exteriér	Šedá
Interiér	Bílá lakovaná ocel
Klimatická třída	4

	Vnější rozměry (Š x H x V) (mm)	Čistá váha (kg)	Spotřeba (kWh/rok)	Příkon (W)	Výstavní plocha (m ²)	Kap.výstavní plochy	Kapacita uskladnění	En. třída
TEFCOLD BERMUDA RV10	1340 x 800 x 1343	180	8030	770	0,65	10 gastronádob na zmrzlinu (5 l)	10 gastronádob na zmrzlinu (5 l)	
TEFCOLD BERMUDA RV13	1670 x 800 x 1343	200	8322	1340	0,84	13 gastronádob na zmrzlinu (5 l)	14 gastronádob na zmrzlinu (5 l)	



Novinka



Pozor na velké rozměry



Nutná profesionální instalace

Popis



Řada Bermuda View je k dispozici ve dvou velikostech, buď na 10 nebo 13 vaniček na zmrzlinu 360 x 165 x 120 mm, které nejsou součástí. Distributor je vybaven ventilovaným chlazením, které zajišťuje, že zmrzlina bude mít ideální teplotu pro servírování. Navíc je distributor vybaven samostatným chlazeným úložným prostorem. Distributory Bermuda View mají nižší oblé sklo, které umožňuje lepší náhled na vystavenou zmrzlinu. Sklo je elegantní, praktické a především vyhřívané, což zabraňuje rosení. Kromě toho jsou vybaveny kolečky pro snadný pohyb, vnitřním LED osvětlením a praktickým nočním krytím, které zajišťuje optimální hygienu a udržuje ideální teplotu zmrzliny. Díky výjimečné kombinaci kvality a cenové dostupnosti je řada Bermuda mezi prodejci zmrzliny oblíbenou volbou.

Vlastnosti produktu

- nízké přední sklo pro vysokou viditelnost
- dokonalá distribuce teploty
- vyhřívané sklo zabraňující kondenzaci
- vhodné pro gastronádoby "napoli" (nejsou součástí)
- vnitřní LED osvětlení s vypínačem
- digitální termostat a teplotní displej
- snadno přístupný úložný prostor
- noční roleta pro udržení teploty
- ventilované chlazení
- automatické odmrazování

Technické údaje

Teplotní rozsah (°C)	-20 až -14
Typ chladiva	R290
Typ odtávání	Automatické, horkými parami
Exteriér	Bílá
Interiér	Bílá
Klimatická třída	7

	Vnější rozměry (Š x H x V) (mm)	Čistá váha (kg)	Spotřeba (kWh/rok)	Příkon (W)	Výstavní plocha (m ²)	Kap.výstavní plochy	Kapacita uskladnění	En. třída
TEFCOLD BERMUDA VIEW RV10	1340 x 814 x 1354	195	8213	1250	0,65	10 gastronádob na zmrzlinu (5 l)	10 gastronádob na zmrzlinu (5 l)	
TEFCOLD BERMUDA VIEW RV13	1670 x 814 x 1354	235	8322	1600	0,84	13 gastronádob na zmrzlinu (5 l)	14 gastronádob na zmrzlinu (5 l)	



Novinka



Pozor na velké rozměry



Nutná profesionální instalace

Popis

Hledáte kvalitní distributor kopečkové zmrzliny, který nebude zabírat ve vaší malé kavárně nebo obchodě příliš mnoho místa? Už nemusíte, pořídte si model FIJI. Tento distributor kopečkové zmrzliny je vybaven ventilovaným chlazením, které je ideální pro udržení kvality a konzistence vaší zmrzliny. S hloubkou pouhých 630 mm je tato vitrína na zmrzlinu kompaktní a ideální do menších prostor. Kromě toho je vybavena kolečka pro snadný pohyb, vnitřním LED osvětlením a praktickými výklopnými zadními dvířky, která zajišťují optimální hygienu a udržují ideální teplotu zmrzliny. Distributor je vhodný pro gastronádoby na zmrzlinu 360*165*120 mm, které nejsou součástí.

Vlastnosti produktu

- plně automatický provoz
- ventilované chlazení
- oblé předné sklo
- vnitřní LED osvětlení s vypínačem
- digitální termostat a teplotní displej
- výklopné zadní krytí
- vhodné pro gastronádoby "napoli" (nejsou součástí)
- kolečka

Technické údaje

Teplotní rozsah (°C)	-18 až -14
Typ chladiva	R290
Typ odtávání	Horkými parami
Exteriér	Bílá
Interiér	Bílá
Klimatická třída	7

	Vnější rozměry (Š x H x V) (mm)	Čistá váha (kg)	Spotřeba (kWh/rok)	Příkon (W)	Výstavní plocha (m ²)	Kap.výstavní plochy	Kapacita uskladnění	En. třída
TEFCOLD FIJI 4	824 x 630 x 1247	67	2373	555	0,24	4+4 gastronádob na zmrzlinu (5 l)	Bez úložného prostoru	
TEFCOLD FIJI 6	1214 x 630 x 1247	99	3099	900	0,36	6+6 gastronádob na zmrzlinu (5 l)	Bez úložného prostoru	
TEFCOLD FIJI 7	1354 x 630 x 1247	110	3468	900	0,42	7+7 gastronádob na zmrzlinu (5 l)	Bez úložného prostoru	



Novinka



Pozor na velké rozměry



Nutná profesionální instalace

Popis



Řada ISABELLA nabízí prostorný distributor kopečkové zmrzliny s kapacitou 10 nebo 13 vaniček na zmrzlinu se statickým chlazením. Oblé sklo zajišťuje skvělou prezentaci zmrzliny, která zákazníky jistě zaujme, zadní strana je prakticky uzpůsobena pro rychlou a pohodlnou obsluhu. Distributory ISABELLA jsou samozřejmě vhodné pro standardní gastronádoby na zmrzlinu GN 360x165x120 mm (nejsou součástí balení). Díky úložnému prostoru ve spodní části je doplňování čerstvé zmrzliny během špičky rychlé a snadné, protože není nutné opouštět distributor. Kromě toho je ISABELLA vybavena kolečky, které usnadňují její přemístování, má vnitřní LED osvětlení, které krásně nasvítí vaši zmrzlinu.

Vlastnosti produktu

- plně automatický provoz
- ochranný kryt z oblého skla
- statické chlazení
- vhodné pro gastronádoby "napoli" (nejsou součástí)
- vnitřní LED osvětlení s vypínačem
- snadno přístupný úložný prostor
- digitální termostat a teplotní displej
- noční roleta pro udržení teploty
- kolečka

Technické údaje

Teplotní rozsah (°C)	-16 až -14
Typ chladiva	R290
Typ odtávání	Horkými parami
Exteriér	Šedá
Interiér	Bílá
Klimatická třída	4

	Vnější rozměry (Š x H x V) (mm)	Čistá váha (kg)	Spotřeba (kWh/rok)	Příkon (W)	Výstavní plocha (m ²)	Kap.výstavní plochy	Kapacita uskladnění	En. třída
TEFCOLD ISABELLA 10LX	1317 x 906 x 1372	132	3504	550	0,59	10 gastronádob na zmrzlinu (5 l)	10 gastronádob na zmrzlinu (5 l)	
TEFCOLD ISABELLA 13LX	1647 x 906 x 1372	192	4322	1240	0,77	13 gastronádob na zmrzlinu (5 l)	14 gastronádob na zmrzlinu (5 l)	



Novinka



Pozor na velké rozměry



Nutná profesionální instalace



Popis

Distributory kopečkové zmrzliny řady MILLENNIUM LX jsou k dispozici ve velikostech, do kterých se vejde 12 až 24 vaniček na zmrzlinu. Distributory MILLENNIUM jsou samozřejmě vhodné pro standardní gastronádoby na zmrzlinu GN 360x165x120 mm (nejsou součástí balení). Tento prémiový distributor zmrzliny se stylovým oblým sklem tak může prezentovat širokou škálu lahodných chutí. Účinné ventilované chlazení zajišťuje rovnoměrné chlazení zmrzliny, takže má ideální teplotu pro snadné nabírání. Sklo je vyhříváno, aby se zabránilo orosení.

Vlastnosti produktu

- prémiový design
- vynikající prezentace produktů
- plně automatický provoz
- ventilované chlazení
- vhodné pro gastronádoby "napoli" (nejsou součástí)
- vyhřívané sklo zabraňující kondenzaci
- dvojitě izolační sklo po stranách
- vnitřní LED osvětlení s vypínačem
- hydraulicky zvedací oblé sklo pro snadné čištění
- digitální termostat a teplotní displej
- noční roleta pro udržení teploty

Technické údaje

Teplotní rozsah (°C)	-20 až -14
Typ chladiva	R290
Typ odtávání	Automatické, horkými parami
Exteriér	Bílá
Interiér	Nerezová ocel
Klimatická třída	7

	Vnější rozměry (Š x H x V) (mm)	Čistá váha (kg)	Spotřeba (kWh/rok)	Příkon (W)	Výstavní plocha (m²)	Kap.výstavní plochy	Kapacita uskladnění	En. třída
TEFCOLD MILLENNIUM LX12	1166 x 1080 x 1356	250	7456	1400	0,71	12 gastronádob na zmrzlinu (5 l)	Bez úložného prostoru	D A+ G
TEFCOLD MILLENNIUM LX16	1496 x 1080 x 1356	270	11504	2340	0,95	16 gastronádob na zmrzlinu (5 l)	Bez úložného prostoru	E A+ G
TEFCOLD MILLENNIUM LX18	1661 x 1080 x 1356	270	10445	2450	1,07	18 gastronádob na zmrzlinu (5 l)	Bez úložného prostoru	D A+ G
TEFCOLD MILLENNIUM LX20	1826 x 1080 x 1356	363	11076	2560	1,19	20 gastronádob na zmrzlinu (5 l)	Bez úložného prostoru	D A+ G
TEFCOLD MILLENNIUM LX24	2156 x 1080 x 1356	412	12410	2640	1,43	24 gastronádob na zmrzlinu (5 l)	Bez úložného prostoru	D A+ G



Novinka



Pozor na velké rozměry



Nutná profesionální instalace



Popis

Distributory kopečkové zmrzliny řady MILLENNIUM ST jsou k dispozici ve velikostech, do kterých se vejde od 12 do 24 vaniček. Distributory MILLENNIUM jsou samozřejmě vhodné pro standardní gastronádoby na zmrzlinu GN 360x165x120 mm (nejsou součástí balení). Tento prémiový distributor zmrzliny s moderním rovným sklem tak může prezentovat širokou škálu lahodných chutí. Účinné ventilované chlazení zajišťuje rovnoměrné chlazení zmrzliny, takže má ideální teplotu pro snadné nabírání. Sklo je vyhříváno, aby se zabránilo orosení, a je vybaveno stahovací roletou.

Vlastnosti produktu

- prémiový design
- skvělá viditelnost produktů
- rovná prosklená vrchní část
- plně automatický provoz
- ventilované chlazení
- vhodné pro gastronádoby "napoli" (nejsou součástí)
- vnitřní LED osvětlení s vypínačem
- digitální termostat a teplotní displej
- přední prosklené křídlové dveře (na vyžádání)
- dvojitě izolační sklo po stranách
- vyhřívané sklo zabraňující kondenzaci

Technické údaje

Teplotní rozsah (°C)	-20 až -14
Typ chladiva	R290
Typ odtávání	Automatické, horkými parami
Exteriér	Bílá
Interiér	Nerezová ocel
Klimatická třída	7

	Vnější rozměry (Š x H x V) (mm)	Čistá váha (kg)	Spotřeba (kWh/rok)	Příkon (W)	Výstavní plocha (m²)	Kap.výstavní plochy	Kapacita uskladnění	En. třída
TEFCOLD MILLENNIUM ST12	1166 x 1054 x 1356	235	7239	1400	0,71	12 gastronádob na zmrzlinu (5 l)	Bez úložného prostoru	
TEFCOLD MILLENNIUM ST16	1496 x 1054 x 1356	270	11169	2340	0,95	16 gastronádob na zmrzlinu (5 l)	Bez úložného prostoru	
TEFCOLD MILLENNIUM ST18	1661 x 1054 x 1356	270	10342	2450	1,07	18 gastronádob na zmrzlinu (5 l)	Bez úložného prostoru	
TEFCOLD MILLENNIUM ST20	1826 x 1054 x 1356	363	10859	2560	1,19	20 gastronádob na zmrzlinu (5 l)	Bez úložného prostoru	
TEFCOLD MILLENNIUM ST24	2156 x 1054 x 1356	412	12410	2640	1,43	24 gastronádob na zmrzlinu (5 l)	Bez úložného prostoru	



Novinka



Zámek



TEFCOLD TD 500

Dvouúrovňový distributor zmrzliny



Koše



Kolečka s brzdou i bez brzdy

Popis

TEFCOLD TD 500 je dvouúrovňový distributor zmrzliny s prosklenými posuvnými víky a s 5 koši na každé úrovni. Je to skvělá volba pro optimalizaci využití prodejního prostoru a poskytuje pěkný přehled o produktech uvnitř. Je vybaven LED osvětlením, prosklená víka jsou z dvojitého izolačního skla a silná kolečka zajišťují snadnou mobilitu. Ideální pro reklamní polep.

Vlastnosti produktu

- ideální pro optimalizaci úložného prostoru
- skvělá viditelnost produktů
- prosklená víka z dvojitého skla pro úsporu energie
- vnitřní LED osvětlení s vypínačem
- ideální pro propagaci značek
- koše jsou součástí balení
- 4 pevná kolečka, 2 s brzdou
- světelný reklamní panel na objednávku

Technické údaje

Teplotní rozsah (°C)	-21 až -15
Typ chladiva	R290
Typ odtávání	Manuální
Exteriér	Bílá
Interiér	Bílá
Klimatická třída	4

	Vnější rozměry (Š x H x V) (mm)	Vnitřní rozměry (Š x H x V) (mm)	Čistá váha (kg)	Spotřeba (kWh/rok)	Příkon (W)	Počet košů	Max. počet košů (ks)	En. třída
TEFCOLD TD 500	1210 x 790 x 1213		121	2612	650	10	10	F A++



Zámek

**Popis**

Řada distributorů zmrzliny IC SC SO nabízí skvělou kvalitu za výhodnou cenu. Tyto distributory mají rovná posuvná víka, která chrání prostor se zmrzlinou před únikem chladu, která jsou navíc opatřena zámek. Ochranný kryt má oblíbený oblé tvar a díky svému jednoduchému designu je distributor ideální pro reklamní polep. Všechny modely této řady jsou optimalizovány pro koše, které pojmu 5l vaničky na zmrzlinu. Koše nejsou součástí, typ a počet je nutné objednat zvlášť. Distributor zmrzliny se skládá ze dvou částí (mraznička + skleněná nástavba), které se mohou na faktuře objevit jako samostatné položky.

Vlastnosti produktu

- ochranný kryt z oblého skla
- rovná posuvná prosklená víka se zámekem
- úložný prostor pod koši
- kolečka s brzdou
- klimatická třída 5 zaručuje vysoký výkon i v teplém prostředí
- Na objednávku: koše vhodné pro GN na zmrzlinu

Technické údaje

Teplotní rozsah (°C)	-24 až -14
Typ chladiva	R290
	R600a
Typ odtávání	Manuální
Exteriér	Bílá
Interiér	Bílá lakovaná ocel
Klimatická třída	5

	Vnější rozměry (Š x H x V) (mm)	Vnitřní rozměry (Š x H x V) (mm)	Čistá váha (kg)	Spotřeba (kWh/rok)	Příkon (W)	Hrubý/čistý objem (l)	En. třída
TEFCOLD IC201SC+SO	720 x 630 x 1250	600 x 510 x 655	84	534	98	191 / 165	
TEFCOLD IC301SC+SO	1010 x 630 x 1250	890 x 510 x 655	107	648	141	296 / 255	
TEFCOLD IC401SC+SO	1300 x 630 x 1250	1180 x 510 x 655	120	857	141	401 / 350	
TEFCOLD IC501SC+SO	1550 x 630 x 1250	1430 x 510 x 655	107	997	191	491 / 430	



Zámek



Popis

Řada distributorů zmrzliny IC SC SO nabízí skvělou kvalitu za výhodnou cenu. Tyto distributory mají rovná posuvná víka, která chrání prostor se zmrzlinou před únikem chladu, která jsou navíc opatřena zámek. Ochranný kryt má oblíbený oblý tvar a díky svému jednoduchému designu je distributor ideální pro reklamní polep. Všechny modely této řady jsou optimalizovány pro koše, které pojmu 5l vaničky na zmrzlinu. Koše nejsou součástí, typ a počet je nutné objednat zvlášť. Distributor zmrzliny se skládá ze dvou částí (mraznička + skleněná nástavba), které se mohou na faktuře objevit jako samostatné položky.

Vlastnosti produktu

- ochranný kryt z oblého skla
- nakloněná posuvná víka se zámekem
- úložný prostor pod koši
- kolečka s brzdou
- klimatická třída 5 zaručuje vysoký výkon i v teplém prostředí
- Na objednávku: koše vhodné pro GN na zmrzlinu

Technické údaje

Teplotní rozsah (°C)	-24 až -14
Typ chladiva	R290
	R600a
Typ odtávání	Manuální
Exteriér	Bílá
Interiér	Bílá lakovaná ocel
Klimatická třída	5

	Vnější rozměry (Š x H x V) (mm)	Vnitřní rozměry (Š x H x V) (mm)	Čistá váha (kg)	Spotřeba (kWh/rok)	Příkon (W)	Hrubý/čistý objem (l)	En. třída
TEFCOLD IC201SCE+SO	720 x 615 x 1295	500 x 495 x 710	89	552	98	176 / 157	
TEFCOLD IC301SCE+SO	1010 x 615 x 1295	890 x 495 x 710	102	758	141	264 / 230	
TEFCOLD IC401SCE+SO	1300 x 615 x 1295	1180 x 495 x 710	122	799	141	352 / 325	
TEFCOLD IC501SCE+SO	1550 x 615 x 1295	1420 x 495 x 710	117	929	191	427 / 398	



Novinka



Vhodné pro mléčné produkty



Vhodné na maso



Zámek



Pozor na velké rozměry



Nutná profesionální instalace

**TEFCOLD MCX 90 M**

Chladicí nerezová přístěnná vitrina

**TEFCOLD MCX 130 M**

Chladicí nerezová přístěnná vitrina



Bezpečnostní roleta se zámekem



Pevná kolečka

Popis

Řada nerezových přístěnných chladicích vitrín MCX z nerezové oceli je ideální pro zvýšení počtu impulzivních nákupů. Vitríny jsou opatřeny bezpečnostní roletou se zámekem, která je ovládána manuálně. Řada vitrín MCX je skvělou volbou pro místa, jako jsou jídelny, hotely, školy, koleje a univerzitní kantýny.

Vlastnosti produktu

- ideální pro impulzivní nákupy
- bezpečnostní roleta se zámekem
- ventilované chlazení
- nastavitelné police
- plně automatický provoz
- kolečka s brzdou
- vnitřní LED osvětlení s vypínačem
- digitální termostat a teplotní displej
- cenovkové lišty součástí

Technické údaje

Teplotní rozsah (°C)	-1 až +5
Typ chladiva	R290
Typ odtávání	Automatické
Exteriér	Nerezová ocel SS304
Interiér	Nerezová ocel SS304
Klimatická třída	3

	Vnější rozměry (Š x H x V) (mm)	Vnitřní rozměry (Š x H x V) (mm)	Čistá váha (kg)	Spotřeba (kWh/rok)	Příkon (W)	Výstavní plocha (m²)	Počet polic	En. třída
TEFCOLD MCX 130 M	1312 x 740 x 1994	1250 x 436 x 1250	230	6449	1080	1,46	4	 F <small>A ↑ G</small>
TEFCOLD MCX 90 M	868 x 740 x 1994	806 x 436 x 1250	160	3865	670	0,89	4	 E <small>A ↑ G</small>



Novinka



K dispozici i mrazicí verze



Vhodné pro mléčné produkty



Vhodné na maso



Pozor na velké rozměry



TEFCOLD EXTRA1250 CD

Chladicí vitrina přístěnná, kř. dveře



Bočnice standardně prosklené



Ideální pro umístění přepravky 60 x 40 cm

TEFCOLD EXTRA 1875 CD

Chladicí vitrina přístěnná, kř. dveře

Popis

Přístěnné chladicí vitríny řady EXTRA s dveřmi a extra hlubokými policemi jsou ideální do prodejen s potravinami a do supermarketů. Dodávají se v různých velikostech a díky proskleným dveřím, proskleným bočnicím a nastavitelným policím s možností naklápění umožňují skvělou prezentaci produktů. Modely EXTRA lze pomocí spojovací sady mezi sebou propojit a po celé prodejně tak vytvořit ucelené nákupní řady. I přes svou prostornost má vitrina nízkou spotřebu energie.

Vlastnosti produktu

- možnost spojování do sestav
- teplotní třída 3M1
- vysoce odolné police s výztuhou
- nastavitelné extra hluboké police
- možnost sklopení pro lepší zobrazení produktů
- cenovkové lišty a plexi zábrana police
- vnitřní svislé LED osvětlení
- spodní část + 4 police
- boční stěny standardně prosklené
- spojovací sada jako volitelné příslušenství

Technické údaje

Teplotní rozsah (°C)	+2 až +6
Typ chladiva	R290
Typ odtávání	Automatické, horkými parami
Exteriér	Černá / Sklo
Interiér	Černá
Klimatická třída	3

	Vnější rozměry (Š x H x V) (mm)	Vnitřní rozměry (Š x H x V) (mm)	Čistá váha (kg)	Spotřeba (kWh/rok)	Příkon (W)	Výstavní plocha (m ²)	Počet polic	En. třída
TEFCOLD EXTRA 1875 CD	1975 x 920 x 2035	1875 x 610 x 1399	425	5119	1300	2,72	4	 C <small>A+ G</small>
TEFCOLD EXTRA1250 CD	1350 x 920 x 2035	1250 x 610 x 1399	320	4015	1100	1,81	4	 D <small>A+ G</small>
TEFCOLD EXTRA1450 CD	1550 x 920 x 2035	1450 x 610 x 1399	370	4541	1200	2,12	4	 D <small>A+ G</small>
TEFCOLD EXTRA2500 CD	2600 x 920 x 2035	2500 x 610 x 1399	640	5748	2200	3,63	4	 C <small>A+ G</small>



Vhodné pro
mléčné
produkty



Vhodné na
maso

**TEFCOLD PC1250B**

Chladicí vitrina přístěnná, kř. dveře

**TEFCOLD PC1870B**

Chladicí vitrina přístěnná, kř. dveře



Displej s tlačítkem pro
každou funkci

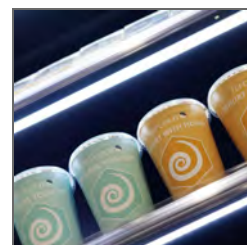

LED osvětlení pod
každou policí

Popis

Řada přístěnných chladicích vitrín PC nabízí prostorné řešení chlazení s nízkou spotřebou energie. Dodává se se dvěma, třemi nebo čtyřmi bezrámovými prosklenými křídlovými dveřmi a také s prosklenými bočními stěnami pro optimální viditelnost výrobků. Prostor uvnitř vitríny je krásně nasvícen díky LED osvětlení v horní části a také pod každou policí. Vitríny PC jsou skvělou volbou pro supermarkety a obchody se smíšeným zbožím.

Vlastnosti produktu

- bezrámové prosklené dveře pro skvělou viditelnost výrobků
- nízká spotřeba energie
- černý interiér a exteriér
- nastavitelné police se sklopnou funkcí
- LED osvětlení pod každou policí
- ventilované chlazení pro rychlé snížení teploty a zajištění rovnoměrné teploty
- digitální termostat a teplotní displej
- boční stěny standardně prosklené
- kolečka a nastavitelné nožičky
- transparentní cenovkové lišty o výšce 33 mm

Technické údaje

Teplotní rozsah (°C)	-1 až +5
Typ chladiva	R290
Typ odtávání	Automatické
Exteriér	Černá RAL 9005
Interiér	Černá RAL9005
Klimatická třída	3

	Vnější rozměry (Š x H x V) (mm)	Vnitřní rozměry (Š x H x V) (mm)	Čistá váha (kg)	Spotřeba (kWh/rok)	Příkon (W)	Výstavní plocha (m²)	Počet polic	En. třída
TEFCOLD PC1250B	1310 x 740 x 2050	1250 x 450 x 1540	260	2143	550	3,14	5	
TEFCOLD PC1870B	1935 x 740 x 2050	1875 x 450 x 1540	370	2967	980	4,13	5	
TEFCOLD PC2500B	2560 x 740 x 2050	2500 x 450 x 1540	440	3723	1060	5,13	5	

Juka Varna Mini otevřená



Vhodné pro mléčné produkty



Pozor na velké rozměry

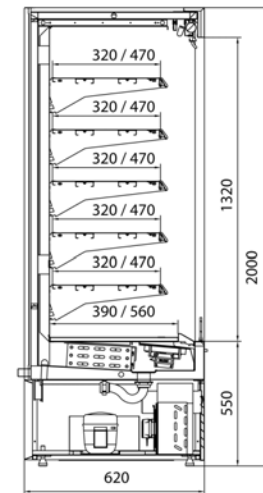

Technické údaje

Teplotní rozsah (°C)	+4 až +8
Typ chladiva	R290
Typ odtávání	Automatické
Exteriér	Výběr barev
Interiér	Práškově lakovaná ocel
Klimatická třída	3

Vlastnosti produktu

- otevřená s noční roletou
- ventilované chlazení
- vestavěný agregát
- digitální termostat
- automatické odtávání
- automatické odpařování kondenzátu
- 5 chlazených nastavitelných polic
- plexi zábrana police - 2 horní řady
- cenovkové lišty
- chlazená výstavní plocha
- LED osvětlení vitríny horní a boční - barva bílá studená
- prosklené izolační nebo plné bočnice

Popis

JUKA Varna je velice oblíbená prodejní chladicí vitrina. Díky mnoha možnostem barevného provedení je vhodná do jakékoliv prodejny. Nastavitelné police zajistí dokonalé rozvržení výstavní plochy přesně podle vašich potřeb.

NA OBJEDNÁVKU

- verze bez agregátu: odpočet dle délky vitríny
- verze na zeleninu
- celonerezová verze: nerez H17 příplatek 30 %, H18 příplatek 40 %
- spojování do sestav - bočnice 5 cm
- nízkoenergetické ventilátory
- bez příplatku: LED osvětlení - barva bílá teplá
- LED osvětlení polic
- tyče a háky na uzeniny

	Vnější rozměry (Š x H x V) (mm)	Vnitřní rozměry (Š x H x V) (mm)	Čistá váha (kg)	Spotřeba (kWh/rok)	Příkon (W)	Výstavní plocha (m ²)	Počet polic	En. třída
Juka Varna 110/60 mini	1100 x 620 x 2000	1000 x 510 x 1330	210	5483	851	1,32	5	
Juka Varna 130/60 mini	1300 x 620 x 2000	1200 x 510 x 1330	250	6141	1220	1,58	5	
Juka Varna 60/60 mini	600 x 620 x 2000	500 x 510 x 1330	130	4101	713	1,22	5	
Juka Varna 90/60 mini	900 x 620 x 2000	800 x 510 x 1330	190	5806	1500	1,52	5	

Juka Varna mini DP



Vhodné pro
mléčné
produkty



Vhodné na
maso



Pozor na velké
rozměry

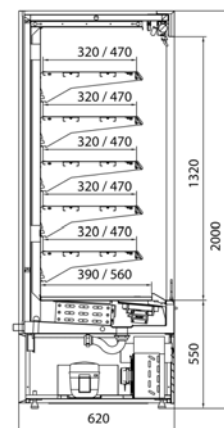

Technické údaje

Teplotní rozsah (°C)	0 až +8
Typ chladiva	R290
Typ odtávání	Automatické
Exteriér	Výběr barev
Interiér	Práškově lakovaná ocel
Klimatická třída	3

Vlastnosti produktu

- ventilované chlazení
- posuvné prosklené dveře s šedým rámem
- vestavěný agregát
- digitální termostat
- automatické odtávání
- automatické odpařování kondenzátu
- 5 chlazených nastavitelných polic
- plexi zábrana police - 2 horní řady
- cenovkové lišty
- chlazená výstavní plocha
- LED osvětlení vitríny horní a boční - barva bílá studená
- prosklené izolační nebo plné bočnice

Popis

NA OBJEDNÁVKU

- verze bez agregátu: odpočet dle délky vitríny
– chladicí výkon 900 W / 1 bm při odpařovací teplotě -10 °C (verze DP, DU)
- verze na zeleninu: nerezová záda a strop
- celonerezová verze: nerez H17 – příplatek 30 %, nerez H18 – příplatek 40 % k doporučené ceně
- spojování do sestav – bočnice 5 cm
- ekologické chladivo R290 • tyče a háky na uzenyiny
- lakované police • nerezové police
- odtávací tyč pod výparníkem
- nízkoenergetické ventilátory • kolečka
- bez příplatku: LED osvětlení – barva bílá teplá
- plexi přepážka mezi moduly • plexi zábrana - police
- H18 nerezová vana u výparníku • LED osvětlení polic
- dřevěné opláštění: příplatek 7 % k doporučené ceně
- přepravní balení – dřevěný box
- jiné barevné provedení RAL

	Vnější rozměry (Š x H x V) (mm)	Vnitřní rozměry (Š x H x V) (mm)	Čistá váha (kg)	Spotřeba (kWh/rok)	Příkon (W)	Výstavní plocha (m²)	Počet dveří (ks)	Počet polic	En. třída
Juka Varna 110/60 DP mini	1100 x 620 x 2000	1000 x 440 x 1330	240	4287	740	1,9	2	5	E A ↑ G
Juka Varna 130/60 DP mini	1300 x 620 x 2000	1200 x 440 x 1330	290	3261	760	1,48	2	5	C A ↑ G
Juka Varna 160/60 DP mini	1600 x 620 x 2000	1500 x 440 x 1330	320	3411	851	1,68	2	5	C A ↑ G
Juka Varna 190/60 DP mini	1900 x 620 x 2000	1800 x 440 x 1330	350	3643	850	2,25	2	5	C A ↑ G
Juka Varna 210/60 DP mini	2100 x 620 x 2000	2000 x 440 x 1330	390	8577	880	3,8	4	5	F A ↑ G
Juka Varna 250/60 DP mini	2500 x 620 x 2000	2400 x 440 x 1330	440	4587	880	3,02	4	5	C A ↑ G

Juka Varna mini DUZ



Vhodné pro mléčné produkty



Vhodné na maso



Pozor na velké rozměry

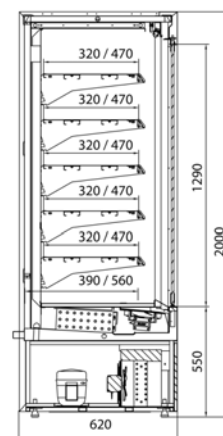

Technické údaje

Teplotní rozsah (°C)	0 až +8
Typ chladiva	R290
Typ odtávání	Automatické
Exteriér	Výběr barev
Interiér	Práškově lakovaná ocel
Klimatická třída	3

Vlastnosti produktu

- ventilované chlazení
- křídlové dveře
- dvojitě sklo
- vestavěný agregát
- digitální termostat
- automatické odtávání
- automatické odpařování kondenzátu
- 5 chlazených nastavitelných polic
- plexi zábrana police - 2 horní řady
- cenovkové lišty
- chlazená výstavní plocha
- LED osvětlení vitríny horní a boční - barva bílá studená
- prosklené izolační nebo plné bočnice

Popis

NA OBJEDNÁVKU

- verze bez agregátu: odpočet dle délky vitríny – chladicí výkon 900 W / 1 bm při odpařovací teplotě -10 °C (verze DP, DU) • verze na zeleninu: nerezová záda a strop
- celonerezová verze: nerez H17 – příplatek 30 %, nerez H18 – příplatek 40 % k doporučené ceně
- spojování do sestav – bočnice 5 cm • ekologické chladivo R290 • tyče a háky na uzeniny • lakované police • nerezové police • odtávací tyč pod výparníkem
- nízkoenergetické ventilátory • kolečka • bez příplatku: LED osvětlení – barva bílá teplá
- plexi přepážka mezi moduly • plexi zábrana - police • H18 nerezová vana u výparníku • LED osvětlení polic • dřevěné opláštění: příplatek 7 % k doporučené ceně • přepravní balení – dřevěný box • jiné barevné provedení RAL

	Vnější rozměry (Š x H x V) (mm)	Vnitřní rozměry (Š x H x V) (mm)	Čistá váha (kg)	Spotřeba (kWh/rok)	Příkon (W)	Výstavní plocha (m²)	Počet dveří (ks)	Počet polic	En. třída
Juka Varna 110/60 DUZ mini	1100 x 620 x 2000	1000 x 440 x 1330	240	4836	740	1,9	2	5	E A++ G
Juka Varna 130/60 DUZ mini	1300 x 620 x 2000	1200 x 440 x 1330	290	3155	760	1,59	2	5	C A++ G
Juka Varna 160/60 DUZ mini	1600 x 620 x 2000	1500 x 440 x 1330	320	3231	851	1,99	2	5	C A++ G
Juka Varna 190/60 DUZ mini	1900 x 620 x 2000	1800 x 440 x 1330	350	3455	850	3,5	3	5	C A++ G
Juka Varna 210/60 DUZ mini	2100 x 620 x 2000	2000 x 440 x 1330	390	8577	800	3,8	4	5	E A++ G
Juka Varna 250/60 DUZ mini	2500 x 620 x 2000	2400 x 440 x 1330	440	4367	880	3,18	4	5	C A++ G
Juka Varna 60/60 DUZ mini	600 x 620 x 2000	500 x 440 x 1330	150	2806	698	0,95	1	5	D A++ G
Juka Varna 90/60 DUZ mini	900 x 620 x 2000	800 x 440 x 1330	220	4209	698	1,52	2	5	E A++ G

Juka York /70 - otevřená



Vhodné pro
mléčné
produkty



Pozor na velké
rozměry



Nutná
profesionální
instalace

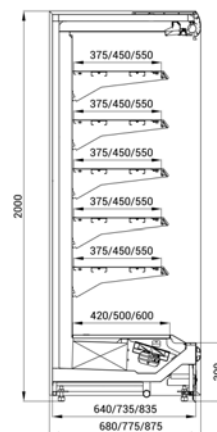

Technické údaje

Teplotní rozsah (°C)	+2 až +8
Typ chlazení	Ventilované
Typ odtávání	Automatické
Exteriér	Výběr barev
Interiér	Práškově lakovaná ocel
Klimatická třída	3

Vlastnosti produktu

- ventilované chlazení
- otevřená s noční roletou
- bez zabudovaného agregátu (chladicí výkon 1350 W / 1 bm při odpařovací teplotě -10 °C)
- nástřikový ventil - možnost chladiv R452A, R448A, R449A
- digitální termostat
- automatické odtávání
- chlazená výstavní plocha
- chlazené nastavitelné police - nosnost 150 kg / m²
- plexi zábrana police - 2 horní řady
- LED osvětlení vitríny horní a boční - barva bílá studená
- plné nebo prosklené bočnice
- cenovkové lišty

Popis

NA OBJEDNÁVKU

- Model York Plus výška 225 cm: 6 chlazených nastavitelných polic – příplatek dle délky vitríny
- Verze na zeleninu - nerezová záda a strop
- nízkoenergetické ventilátory • odtávací tyč pod výparníkem • celonerezová verze: nerez H17 - příplatek 30 %, nerez H18 - příplatek 40 % k doporučené ceně • snížená verze výška 190 cm (možnost objednání pro všechny typy): příplatek 10 % k doporučené ceně
- spojování do sestav – bočnice 5 cm • lakované police
- nerezové police • bez příplatku: LED osvětlení barva bílá teplá nebo růžová (na maso) • tyče a háky na uzeniny
- H18 nerezová vana u výparníku
- LED osvětlení polic • plexi zábrana
- plexi přepážka mezi moduly • hloubka 110 cm
- odpadové čerpadlo na kondenzát
- jiné barevné provedení RAL

	Vnější rozměry (Š x H x V) (mm)	Vnitřní rozměry (Š x H x V) (mm)	Čistá váha (kg)	Spotřeba (kWh/rok)	Příkon (W)	Výstavní plocha (m ²)	Počet polic	En. třída
Juka York 110/70/200	1100 x 680 x 2000	1000 x 550 x 1550	180	694	445	2,3	5	X
Juka York 135/70/200	1350 x 680 x 2000	1250 x 550 x 1550	220	1015	575	2,9	5	X
Juka York 160/70/200	1600 x 680 x 2000	1500 x 550 x 1550	240	1033	680	3,5	5	X
Juka York 197/70/200	1975 x 680 x 2000	1875 x 550 x 1550	260	1383	755	4,3	5	X
Juka York 210/70/200	2100 x 680 x 2000	2000 x 550 x 1550	320	1383	915	4,6	5	X
Juka York 260/70/200	2600 x 680 x 2000	2500 x 550 x 1550	390	1686	1120	5,8	5	X
Juka York 310/70/200	3100 x 680 x 2000	3000 x 550 x 1550	470	1956	1350	6,9	5	X
Juka York 385/70/200	3850 x 680 x 2000	3750 x 550 x 1550	530	2362	1640	8,7	5	X

Juka York /70 DP



Vhodné pro mléčné produkty



Vhodné na maso



Pozor na velké rozměry



Nutná profesionální instalace

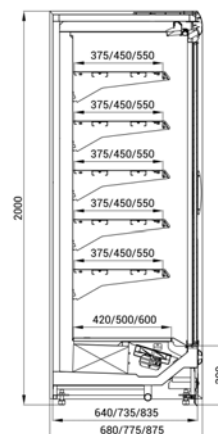

Technické údaje

Teplotní rozsah (°C)	+2 až +8
Typ chlazení	Ventilované
Typ odtávání	Automatické
Exteriér	Výběr barev
Interiér	Práškově lakovaná ocel
Klimatická třída	3

Vlastnosti produktu

- ventilované chlazení
- posuvné dveře s šedým rámem
- nástřikový ventil - možnost chladiv R452A, R448A, R449A
- dvojitá izolační skla
- bez zabudovaného agregátu (chladicí výkon 900 W / 1 bm při odpařovací teplotě -10 °C)
- digitální termostat
- automatické odtávání
- chlazená výstavní plocha
- chlazené nastavitelné police - nosnost 150 kg / m²
- plexi zábrana police - 2 horní řady
- LED osvětlení vitríny horní a boční - barva bílá studená
- plné nebo prosklené bočnice
- cenovkové lišty

Popis

NA OBJEDNÁVKU

- Model York Plus výška 225 cm: 6 chlazených nastavitelných polic – příplatek dle délky vitríny
- Verze na zeleninu - nerezová záda a strop
- nízkoenergetické ventilátory • odtávací tyč pod výparníkem • celonerezová verze: nerez H17 - příplatek 30 %, nerez H18 - příplatek 40 % k doporučené ceně • snížená verze výška 190 cm (možnost objednání pro všechny typy): příplatek 10 % k doporučené ceně
- spojování do sestav – bočnice 5 cm • lakované police
- nerezové police • bez příplatku: LED osvětlení barva bílá teplá nebo růžová (na maso) • tyče a háky na uzeniny
- H18 nerezová vana u výparníku
- LED osvětlení polic • plexi zábrana
- plexi přepážka mezi moduly • hloubka 110 cm
- odpadové čerpadlo na kondenzát
- jiné barevné provedení RAL

	Vnější rozměry (Š x H x V) (mm)	Vnitřní rozměry (Š x H x V) (mm)	Čistá váha (kg)	Spotřeba (kWh/rok)	Příkon (W)	Výstavní plocha (m ²)	Počet dveří (ks)	Počet polic	En. třída
Juka York 110/70/200 DP	1100 x 680 x 2000	1000 x 480 x 1550	180	694	445	2,3	2	5	✗
Juka York 135/70/200 DP	1350 x 680 x 2000	1250 x 480 x 1550	250	1015	575	2,9	2	5	✗
Juka York 160/70/200 DP	1600 x 680 x 2000	1500 x 480 x 1550	280	1033	680	3,5	2	5	✗
Juka York 197/70/200 DP	1975 x 680 x 2000	1875 x 480 x 1550	320	1383	755	4,3	4	5	✗
Juka York 210/70/200 DP	2100 x 680 x 2000	2000 x 480 x 1550	360	1383	915	4,6	4	5	✗
Juka York 260/70/200 DP	2600 x 680 x 2000	2500 x 480 x 1550	440	1686	1120	5,8	4	5	✗
Juka York 310/70/200 DP	3100 x 680 x 2000	3000 x 480 x 1550	520	1956	1350	6,9	4	5	✗
Juka York 385/70/200 DP	3850 x 680 x 2000	3750 x 480 x 1550	600	2362	1640	8,7	6	5	✗

Juka York /70 DU



Vhodné pro
mléčné
produkty



Vhodné na
maso



Pozor na velké
rozměry



Nutná
profesionální
instalace

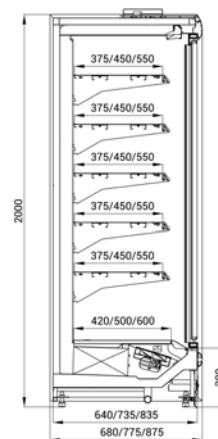

Technické údaje

Teplotní rozsah (°C)	+2 až +8
Typ chlazení	Ventilované
Typ odtávání	Automatické
Exteriér	Výběr barev
Interiér	Práškově lakovaná ocel
Klimatická třída	3

Vlastnosti produktu

- ventilované chlazení
- verze s křídlovými dveřmi
- dvojitá izolační skla
- nástřikový ventil - možnost chladiv R452A, R448A, R449A
- bez zabudovaného agregátu (chladičový výkon 900 W / 1 bm při odpařovací teplotě -10 °C)
- digitální termostat
- automatické odtávání
- chlazená výstavní plocha
- chlazené nastavitelné police - nosnost 150 kg / m²
- plexi zábrana police - 2 horní řady
- LED osvětlení vitríny horní a boční - barva bílá studená
- plné nebo prosklené bočnice
- cenovkové lišty

Popis

Hloubka vitríny 68 cm, DU: křídlové dveře s šedým rámem
NA OBJEDNÁVKU

- Model York Plus výška 225 cm: 6 chlazených nastavitelných polic – příplatek dle délky vitríny
- Verze na zeleninu - nerezová záda a strop
- nízkoenergetické ventilátory • odtávací tyč pod výparníkem • celonerezová verze: nerez H17 - příplatek 30 %, nerez H18 - příplatek 40 % k doporučené ceně • snížená verze výška 190 cm (možnost objednání pro všechny typy): příplatek 10 % k doporučené ceně
- spojování do sestav – bočnice 5 cm • lakované police
- nerezové police • bez příplatku: LED osvětlení barva bílá teplá nebo růžová (na maso) • tyče a háky na uzeniny
- H18 nerezová vana u výparníku
- LED osvětlení polic • plexi zábrana
- plexi přepážka mezi moduly • hloubka 110 cm
- odpadové čerpadlo na kondenzát
- jiné barevné provedení RAL

	Vnější rozměry (Š x H x V) (mm)	Vnitřní rozměry (Š x H x V) (mm)	Čistá váha (kg)	Spotřeba (kWh/rok)	Příkon (W)	Výstavní plocha (m ²)	Počet dveří (ks)	Počet polic	En. třída
Juka York 110/70/200 DU	1100 x 680 x 2000	1000 x 480 x 1550	180	694	445	2,3	2	5	X
Juka York 135/70/200 DU	1350 x 680 x 2000	1250 x 480 x 1550	250	1015	575	2,9	2	5	X
Juka York 160/70/200 DU	1600 x 680 x 2000	1500 x 480 x 1550	280	1033	680	3,5	2	5	X
Juka York 197/70/200 DU	1975 x 680 x 2000	1875 x 480 x 1550	320	1383	755	4,3	3	5	X
Juka York 210/70/200 DU	2100 x 680 x 2000	2000 x 480 x 1550	360	1383	915	4,6	4	5	X
Juka York 260/70/200 DU	2600 x 680 x 2000	2500 x 480 x 1550	440	1686	1120	5,8	4	5	X
Juka York 310/70/200 DU	3100 x 680 x 2000	3000 x 480 x 1550	520	1956	1350	6,9	6	5	X
Juka York 385/70/200 DU	3850 x 680 x 2000	3750 x 480 x 1550	600	2362	1640	8,7	6	5	X

Juka York /80 - otevřená



Vhodné pro mléčné produkty



Pozor na velké rozměry



Nutná profesionální instalace

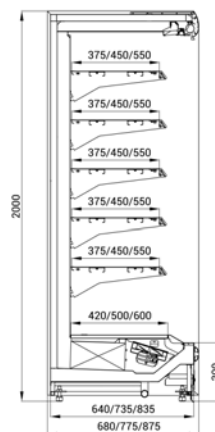

Technické údaje

Teplotní rozsah (°C)	+2 až +8
Typ chlazení	Ventilované
Typ odtávání	Automatické
Exteriér	Výběr barev
Interiér	Práškově lakovaná ocel
Klimatická třída	3

Vlastnosti produktu

- ventilované chlazení
- otevřená s noční roletou
- bez zabudovaného agregátu (chladicí výkon 1350 W / 1 bm při odpařovací teplotě -10 °C)
- nástřikový ventil - možnost chladiv R452A, R448A, R449A
- digitální termostat
- automatické odtávání
- chlazená výstavní plocha
- chlazené nastavitelné police - nosnost 150 kg / m²
- plexi zábrana police - 2 horní řady
- LED osvětlení vitríny horní a boční - barva bílá studená
- plné nebo prosklené bočnice
- cenovkové lišty

Popis

NA OBJEDNÁVKU

- Model York Plus výška 225 cm: 6 chlazených nastavitelných polic – příplatek dle délky vitríny
- Verze na zeleninu - nerezová záda a strop
- nízkoenergetické ventilátory • odtávací tyč pod výparníkem • celonerezová verze: nerez H17 - příplatek 30 %, nerez H18 - příplatek 40 % k doporučené ceně • snížená verze výška 190 cm (možnost objednání pro všechny typy): příplatek 10 % k doporučené ceně
- spojování do sestav – bočnice 5 cm • lakované police
- nerezové police • bez příplatku: LED osvětlení barva bílá teplá nebo růžová (na maso) • tyče a háky na uzeniny
- H18 nerezová vana u výparníku
- LED osvětlení polic • plexi zábrana
- plexi přepážka mezi moduly • hloubka 110 cm
- odpadové čerpadlo na kondenzát
- jiné barevné provedení RAL

	Vnější rozměry (Š x H x V) (mm)	Vnitřní rozměry (Š x H x V) (mm)	Čistá váha (kg)	Spotřeba (kWh/rok)	Příkon (W)	Výstavní plocha (m ²)	Počet polic	En. třída
Juka York 110/80/200	1100 x 775 x 2000	1000 x 635 x 1550	250	777	450	2,7	5	✗
Juka York 135/80/200	1350 x 775 x 2000	1250 x 635 x 1550	300	1142	560	3,4	5	✗
Juka York 160/80/200	1600 x 775 x 2000	1500 x 635 x 1550	340	1212	690	4,1	5	✗
Juka York 197/80/200	1975 x 775 x 2000	1875 x 635 x 1550	380	1551	775	5,1	5	✗
Juka York 210/80/200	2100 x 775 x 2000	2000 x 635 x 1550	400	1639	935	5,4	5	✗
Juka York 260/80/200	2600 x 775 x 2000	2500 x 635 x 1550	410	1778	1140	6,8	5	✗
Juka York 310/80/200	3100 x 775 x 2000	3000 x 635 x 1550	500	2212	1385	8,1	5	✗
Juka York 385/80/200	3850 x 775 x 2000	3750 x 635 x 1550	600	2675	1670	10,2	5	✗

Juka York /80 DP



Vhodné pro
mléčné
produkty



Vhodné na
maso



Pozor na velké
rozměry



Nutná
profesionální
instalace

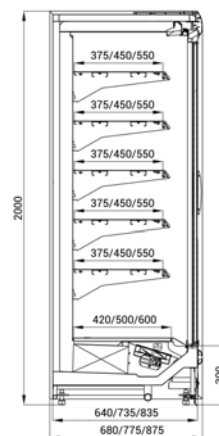

Technické údaje

Teplotní rozsah (°C)	+2 až +8
Typ chlazení	Ventilované
Typ odtávání	Automatické
Exteriér	Výběr barev
Interiér	Práškově lakovaná ocel
Klimatická třída	3

Vlastnosti produktu

- ventilované chlazení
- posuvné dveře s šedým rámem
- dvojitá izolační skla
- nástřikový ventil - možnost chladiv R452A, R448A, R449A
- bez zabudovaného agregátu (chladicí výkon 900 W / 1 bm při odpařovací teplotě -10 °C)
- digitální termostat
- automatické odtávání
- chlazená výstavní plocha
- chlazené nastavitelné police - nosnost 150 kg / m²
- plexi zábrana police - 2 horní řady
- LED osvětlení vitríny horní a boční - barva bílá studená
- plné nebo prosklené bočnice
- cenovkové lišty

Popis

NA OBJEDNÁVKU

- Model York Plus výška 225 cm: 6 chlazených nastavitelných polic – příplatek dle délky vitríny
- Verze na zeleninu - nerezová záda a strop
- nízkoenergetické ventilátory • odtávací tyč pod výparníkem • celonerezová verze: nerez H17 - příplatek 30 %, nerez H18 - příplatek 40 % k doporučené ceně • snížená verze výška 190 cm (možnost objednání pro všechny typy): příplatek 10 % k doporučené ceně
- spojování do sestav – bočnice 5 cm • lakované police
- nerezové police • bez příplatku: LED osvětlení barva bílá teplá nebo růžová (na maso) • tyče a háky na uzeniny
- H18 nerezová vana u výparníku
- LED osvětlení polic • plexi zábrana
- plexi přepážka mezi moduly • hloubka 110 cm
- odpadové čerpadlo na kondenzát
- jiné barevné provedení RAL

	Vnější rozměry (Š x H x V) (mm)	Vnitřní rozměry (Š x H x V) (mm)	Čistá váha (kg)	Spotřeba (kWh/rok)	Příkon (W)	Výstavní plocha (m ²)	Počet dveří (ks)	Počet polic	En. třída
Juka York 110/80/200 DP	1100 x 775 x 2000	1000 x 565 x 1550	300	777	450	2,7	2	5	X
Juka York 135/80/200 DP	1350 x 775 x 2000	1250 x 565 x 1550	340	1142	560	3,4	2	5	X
Juka York 160/80/200 DP	1600 x 775 x 2000	1500 x 565 x 1550	370	1212	690	4,1	2	5	X
Juka York 197/80/200 DP	1975 x 775 x 2000	1875 x 565 x 1550	400	1551	775	5,1	4	5	X
Juka York 210/80/200 DP	2100 x 775 x 2000	2000 x 565 x 1550	450	1639	935	5,4	4	5	X
Juka York 260/80/200 DP	2600 x 775 x 2000	2500 x 565 x 1550	500	1778	1140	6,8	4	5	X
Juka York 310/80/200 DP	3100 x 775 x 2000	3000 x 565 x 1550	550	2212	1385	8,1	4	5	X
Juka York 385/80/200 DP	3850 x 775 x 2000	3750 x 565 x 1550	650	2675	1670	10,2	6	5	X

Juka York /80 DU



Vhodné pro mléčné produkty



Vhodné na maso



Pozor na velké rozměry



Nutná profesionální instalace

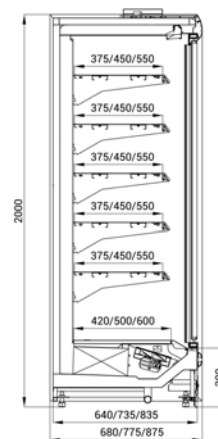

Technické údaje

Teplotní rozsah (°C)	+2 až +8
Typ chlazení	Ventilované
Typ odtávání	Automatické
Exteriér	Výběr barev
Interiér	Práškově lakovaná ocel
Klimatická třída	3

Vlastnosti produktu

- ventilované chlazení
- verze s křídlovými dveřmi
- dvojitá izolační skla
- bez zabudovaného agregátu (chladicí výkon 900 W / 1 bm při odpařovací teplotě -10 °C)
- digitální termostat
- automatické odtávání
- chlazená výstavní plocha
- chlazené nastavitelné police - nosnost 150 kg / m²
- plexi zábrana police - 2 horní řady
- LED osvětlení vitríny horní a boční - barva bílá studená
- plné nebo prosklené bočnice
- cenovkové lišty
- nástříkový ventil - možnost chladiv R452A, R448A, R449A

Popis

NA OBJEDNÁVKU

- Model York Plus výška 225 cm: 6 chlazených nastavitelných polic – příplatek dle délky vitríny
- Verze na zeleninu - nerezová záda a strop
- nízkoenergetické ventilátory • odtávací tyč pod výparníkem • celonerezová verze: nerez H17 - příplatek 30 %, nerez H18 - příplatek 40 % k doporučené ceně • snížená verze výška 190 cm (možnost objednání pro všechny typy): příplatek 10 % k doporučené ceně
- spojování do sestav – bočnice 5 cm • lakované police
- nerezové police • bez příplatku: LED osvětlení barva bílá teplá nebo růžová (na maso) • tyče a háky na uzeniny
- H18 nerezová vana u výparníku
- LED osvětlení polic • plexi zábrana
- plexi přepážka mezi moduly • hloubka 110 cm
- odpadové čerpadlo na kondenzát
- jiné barevné provedení RAL

	Vnější rozměry (Š x H x V) (mm)	Vnitřní rozměry (Š x H x V) (mm)	Čistá váha (kg)	Spotřeba (kWh/rok)	Příkon (W)	Výstavní plocha (m ²)	Počet dveří (ks)	Počet polic	En. třída
Juka York 110/80/200 DU	1100 x 775 x 2000	1000 x 565 x 1550	300	777	450	2,7	2	5	✗
Juka York 135/80/200 DU	1350 x 775 x 2000	1250 x 565 x 1550	340	1142	560	3,4	2	5	✗
Juka York 160/80/200 DU	1600 x 775 x 2000	1500 x 565 x 1550	370	1212	690	4,1	2	5	✗
Juka York 197/80/200 DU	1975 x 775 x 2000	1875 x 565 x 1550	400	1551	775	5,1	3	5	✗
Juka York 210/80/200 DU	2100 x 775 x 2000	2000 x 565 x 1550	450	1639	935	5,4	4	5	✗
Juka York 260/80/200 DU	2600 x 775 x 2000	2500 x 565 x 1550	500	1778	1140	6,8	4	5	✗
Juka York 310/80/200 DU	3100 x 775 x 2000	3000 x 565 x 1550	550	2212	1385	8,1	6	5	✗
Juka York 385/80/200 DU	3850 x 775 x 2000	3750 x 565 x 1550	650	2675	1670	10,2	6	5	✗

Juka York /90 - otevřená



Vhodné pro
mléčné
produkty



Pozor na velké
rozměry



Nutná
profesionální
instalace

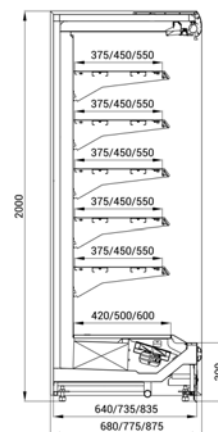

Technické údaje

Teplotní rozsah (°C)	+2 až +8
Typ chlazení	Ventilované
Typ odtávání	Automatické
Exteriér	Výběr barev
Interiér	Práškově lakovaná ocel
Klimatická třída	3

Vlastnosti produktu

- ventilované chlazení
- otevřená s noční roletou
- nástřikový ventil - možnost chladiv R452A, R448A, R449A
- bez zabudovaného agregátu (chladicí výkon 1350 W / 1 bm při odpařovací teplotě -10 °C)
- digitální termostat
- automatické odtávání
- chlazená výstavní plocha
- chlazené nastavitelné police - nosnost 150 kg / m²
- plexi zábrana police - 2 horní řady
- LED osvětlení vitríny horní a boční - barva bílá studená
- plné nebo prosklené bočnice
- cenovkové lišty

Popis

NA OBJEDNÁVKU

- Model York Plus výška 225 cm: 6 chlazených nastavitelných polic – příplatek dle délky vitríny
- Verze na zeleninu - nerezová záda a strop
- nízkoenergetické ventilátory • odtávací tyč pod výparníkem • celonerezová verze: nerez H17 - příplatek 30 %, nerez H18 - příplatek 40 % k doporučené ceně • snížená verze výška 190 cm (možnost objednání pro všechny typy): příplatek 10 % k doporučené ceně
- spojování do sestav – bočnice 5 cm • lakované police
- nerezové police • bez příplatku: LED osvětlení barva bílá teplá nebo růžová (na maso) • tyče a háky na uzeniny
- H18 nerezová vana u výparníku
- LED osvětlení polic • plexi zábrana
- plexi přepážka mezi moduly • hloubka 110 cm
- odpadové čerpadlo na kondenzát
- jiné barevné provedení RAL

	Vnější rozměry (Š x H x V) (mm)	Vnitřní rozměry (Š x H x V) (mm)	Čistá váha (kg)	Spotřeba (kWh/rok)	Příkon (W)	Výstavní plocha (m ²)	Počet polic	En. třída
Juka York 110/90/200	1100 x 875 x 2000	1000 x 735 x 1550	380	1004	475	3,4	5	X
Juka York 135/90/200	1350 x 875 x 2000	1250 x 735 x 1550	400	1073	575	4,3	5	X
Juka York 160/90/200	1600 x 875 x 2000	1500 x 735 x 1550	430	1142	680	5,1	5	X
Juka York 197/90/200	1975 x 875 x 2000	1875 x 735 x 1550	460	1438	725	6,4	5	X
Juka York 210/90/200	2100 x 875 x 2000	2000 x 735 x 1550	490	1526	885	6,8	5	X
Juka York 260/90/200	2600 x 875 x 2000	2500 x 735 x 1550	530	1920	1120	8,6	5	X
Juka York 310/90/200	3100 x 875 x 2000	3000 x 735 x 1550	580	2314	1355	10,2	5	X
Juka York 385/90/200	3850 x 875 x 2000	3750 x 735 x 1550	650	2482	1640	12,9	5	X

Juka York /90 DP



Vhodné pro mléčné produkty



Vhodné na maso



Pozor na velké rozměry



Nutná profesionální instalace

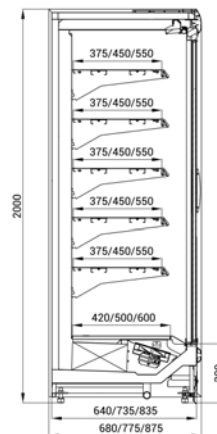

Technické údaje

Teplotní rozsah (°C)	+2 až +8
Typ chlazení	Ventilované
Typ odtávání	Automatické
Exteriér	Výběr barev
Interiér	Práškově lakovaná ocel
Klimatická třída	3

Vlastnosti produktu

- ventilované chlazení
- posuvné dveře s šedým rámem
- dvojitá izolační skla
- bez zabudovaného agregátu (chladicí výkon 900 W / 1 bm při odpařovací teplotě -10 °C)
- nástřikový ventil - možnost chladiv R452A, R448A, R449A
- digitální termostat
- automatické odtávání
- chlazená výstavní plocha
- chlazené nastavitelné police - nosnost 150 kg / m²
- plexi zábrana police - 2 horní řady
- LED osvětlení vitríny horní a boční - barva bílá studená
- plné nebo prosklené bočnice
- cenovkové lišty

Popis

NA OBJEDNÁVKU

- Model York Plus výška 225 cm: 6 chlazených nastavitelných polic – příplatek dle délky vitríny
- Verze na zeleninu - nerezová záda a strop
- nízkoenergetické ventilátory
- odtávací tyč pod výparníkem
- celonerezová verze: nerez H17 - příplatek 30 %, nerez H18 - příplatek 40 % k doporučené ceně
- snížená verze výška 190 cm (možnost objednání pro všechny typy): příplatek 10 % k doporučené ceně
- spojování do sestav – bočnice 5 cm
- lakované police • nerezové police • bez příplatku: LED osvětlení barva bílá teplá nebo růžová (na maso) • tyče a háky na uzeniny • H18 nerezová vana u výparníku • LED osvětlení polic • plexi zábrana • plexi přepážka mezi moduly
- hloubka 110 cm • odpadové čerpadlo na kondenzát • jiné barevné provedení RAL

	Vnější rozměry (Š x H x V) (mm)	Vnitřní rozměry (Š x H x V) (mm)	Čistá váha (kg)	Spotřeba (kWh/rok)	Příkon (W)	Výstavní plocha (m ²)	Počet dveří (ks)	Počet polic	En. třída
Juka York 110/90/200 DP	1100 x 875 x 2000	1000 x 665 x 1550	400	1004	475	3,4	2	5	✗
Juka York 135/90/200 DP	1350 x 875 x 2000	1250 x 665 x 1550	420	1073	575	4,3	2	5	✗
Juka York 160/90/200 DP	1600 x 875 x 2000	1500 x 665 x 1550	450	1142	680	5,1	2	5	✗
Juka York 197/90/200 DP	1975 x 875 x 2000	1875 x 665 x 1550	480	1438	725	6,4	4	5	✗
Juka York 210/90/200 DP	2100 x 875 x 2000	2000 x 665 x 1550	510	1526	885	6,8	4	5	✗
Juka York 260/90/200 DP	2600 x 875 x 2000	2500 x 665 x 1550	560	1920	1120	8,6	4	5	✗
Juka York 310/90/200 DP	3100 x 875 x 2000	3000 x 665 x 1550	610	2314	1355	10,2	4	5	✗
Juka York 385/90/200 DP	3850 x 875 x 2000	3750 x 665 x 1550	680	2482	1640	12,9	6	5	✗

Juka York /90 DU



Vhodné pro
mléčné
produkty



Vhodné na
maso



Pozor na velké
rozměry



Nutná
profesionální
instalace

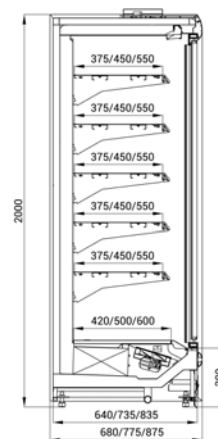

Technické údaje

Teplotní rozsah (°C)	+2 až +8
Typ chlazení	Ventilované
Typ odtávání	Automatické
Exteriér	Výběr barev
Interiér	Práškově lakovaná ocel
Klimatická třída	3

Vlastnosti produktu

- ventilované chlazení
- verze s křídlovými dveřmi
- nástřikový ventil - možnost chladiv R452A, R448A, R449A
- dvojitá izolační skla
- bez zabudovaného agregátu (chladicí výkon 900 W / 1 bm při odpařovací teplotě -10 °C)
- digitální termostat
- automatické odtávání
- chlazená výstavní plocha
- chlazené nastavitelné police - nosnost 150 kg / m²
- plexi zábrana police - 2 horní řady
- LED osvětlení vitríny horní a boční - barva bílá studená
- plné nebo prosklené bočnice
- cenovkové lišty

Popis

NA OBJEDNÁVKU

- Model York Plus výška 225 cm: 6 chlazených nastavitelných polic – příplatek dle délky vitríny
- Verze na zeleninu - nerezová záda a strop
- nízkoenergetické ventilátory • odtávací tyč pod výparníkem • celonerezová verze: nerez H17 - příplatek 30 %, nerez H18 - příplatek 40 % k doporučené ceně • snížená verze výška 190 cm (možnost objednání pro všechny typy): příplatek 10 % k doporučené ceně
- spojování do sestav – bočnice 5 cm • lakované police
- nerezové police • bez příplatku: LED osvětlení barva bílá teplá nebo růžová (na maso) • tyče a háky na uzzeniny
- H18 nerezová vana u výparníku
- LED osvětlení polic • plexi zábrana
- plexi přepážka mezi moduly • hloubka 110 cm
- odpadové čerpadlo na kondenzát
- jiné barevné provedení RAL

	Vnější rozměry (Š x H x V) (mm)	Vnitřní rozměry (Š x H x V) (mm)	Čistá váha (kg)	Spotřeba (kWh/rok)	Příkon (W)	Výstavní plocha (m ²)	Počet dveří (ks)	Počet polic	En. třída
Juka York 110/90/200 DU	1100 x 875 x 2000	1000 x 665 x 1550	400	1004	475	3,4	2	5	X
Juka York 135/90/200 DU	1350 x 875 x 2000	1250 x 665 x 1550	420	1073	575	4,3	2	5	X
Juka York 160/90/200 DU	1600 x 875 x 2000	1500 x 665 x 1550	450	1142	680	5,1	2	5	X
Juka York 197/90/200 DU	1975 x 875 x 2000	1875 x 665 x 1550	480	1438	725	6,4	3	5	X
Juka York 210/90/200 DU	2100 x 875 x 2000	2000 x 665 x 1550	510	1526	885	6,8	4	5	X
Juka York 260/90/200 DU	2600 x 875 x 2000	2500 x 665 x 1550	560	1920	1120	8,6	4	5	X
Juka York 310/90/200 DU	3100 x 875 x 2000	3000 x 665 x 1550	610	2314	1355	10,2	6	5	X
Juka York 385/90/200 DU	3850 x 875 x 2000	3750 x 665 x 1550	680	2482	1640	12,9	6	5	X

PRODEJNÍ VITRÍNY

Indus SCI 04



K dispozici i mrazicí verze



Vhodné pro mléčné produkty



Vhodné na maso



Pozor na velké rozměry



Nutná profesionální instalace

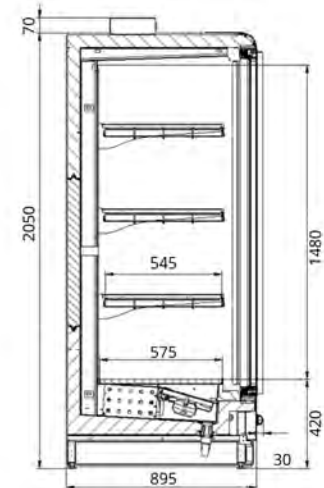

Technické údaje

Teplotní rozsah (°C)	-1 až +5
Typ chlazení	Ventilované
Typ odtávání	Automatické
Exteriér	Výběr barev
Interiér	Bílá
Klimatická třída	3

Vlastnosti produktu

- ventilované chlazení
- bez vestavěného agregátu
- verze chladicí
- prosklené křídlové dveře
- digitální termostat
- nástřikový ventil - možnost chladiv R452A, R448A, R449A
- automatické odtávání
- prosklené bočnice
- 3 řady roštových polic
- cenovkové lišty
- odtávací tyč na výparníku
- možnost spojování do sestav - bočnice 3 cm
- vertikální LED osvětlení

Popis

NA OBJEDNÁVKU

- dělicí přepážka izolační mezi moduly
- kovový nárazník s nohami
- nízkoenergetické ventilátory
- pro verzi SCI možnost objednat místo roštové police polici plnou lakovanou – příplatek 1 360 Kč bez DPH / 1 police (nutno definovat při objednání vitríny)
- police lakovaná navíc (šířka 0,7 m)
- police roštová navíc (šířka 0,7 m)
- přepravní balení – dřevěný box

	Vnější rozměry (Š x H x V) (mm)	Čistá váha (kg)	Příkon (W)	Výstavní plocha (m ²)	Počet dveří (ks)	Počet polic	En. třída
Indus SCI 04 2D	1624 x 895 x 2120	440	1564	3,5	2	3	
Indus SCI 04 3D	2404 x 895 x 2120	520	2436	5,2	3	3	
Indus SCI 04 4D	3184 x 895 x 2120	740	3108	6,9	4	3	
Indus SCI 04 5D	3958 x 895 x 2120	860	3780	8,6	5	3	

Indus SMI 04



K dispozici i
chladicí verze



Vhodné pro
mléčné
produkty



Vhodné na
maso



Pozor na velké
rozměry



Nutná
profesionální
instalace

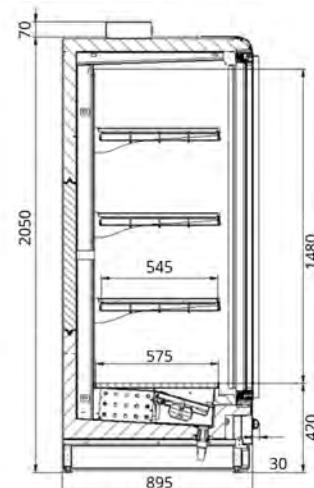

Technické údaje

Teplotní rozsah (°C)	-22 až -18
Typ chlazení	Ventilované
Typ odtávání	Automatické
Exteriér	Výběr barev
Interiér	Bílá
Klimatická třída	3

Vlastnosti produktu

- ventilované chlazení
- bez vestavěného agregátu
- verze mrazicí
- prosklené křídlové dveře
- digitální termostat
- nástřikový ventil - možnost chladiv R452A, R448A, R449A
- automatické odtávání
- prosklené bočnice
- 3 řady roštových polic
- cenovkové lišty
- odtávací tyč na výparníku
- možnost spojování do sestav - bočnice 3 cm
- vertikální LED osvětlení

Popis

NA OBJEDNÁVKU

- dělicí přepážka izolační mezi moduly
- kovový nárazník s nohama
- nízkoenergetické ventilátory
- pro verzi SCI možnost objednat místo roštové police polici plnou lakovanou – příplatek 1 360 Kč bez DPH / 1 police (nutno definovat při objednání vitríny)
- police lakovaná navíc (šířka 0,7 m)
- police roštová navíc (šířka 0,7 m)
- přepravní balení – dřevěný box

	Vnější rozměry (Š x H x V) (mm)	Čistá váha (kg)	Příkon (W)	Výstavní plocha (m ²)	Počet dveří (ks)	Počet polic	En. třída
Indus SMI 04 2D	1624 x 895 x 2120	440	2606	3,5	2	3	X
Indus SMI 04 3D	2404 x 895 x 2120	520	3927	5,2	3	3	X
Indus SMI 04 4D	3184 x 895 x 2120	740	5127	6,9	4	3	X
Indus SMI 04 5D	3958 x 895 x 2120	860	6220	8,6	5	3	X



JUKA York DU - přístěnná vitrina



JUKA Varna DP - přístěnná vitrina



JUKA York DU - přístěnná vitrina



JUKA York - přístěnná vitrina



JUKA York DU - přístěnná vitrina

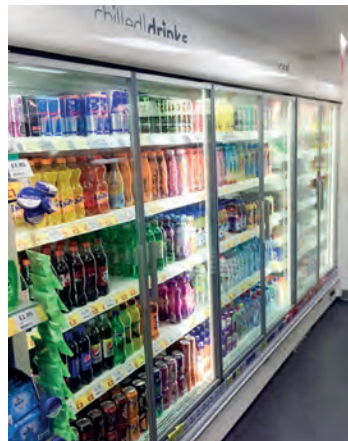

JUKA York DP - přístěnná vitrina



JUKA York DP - přístěnná vitrina



JUKA York DU - přístěnná vitrina



JUKA York DU - přístěnná vitrina

Vzorník barevného provedení

Obslužné vitríny JUKA

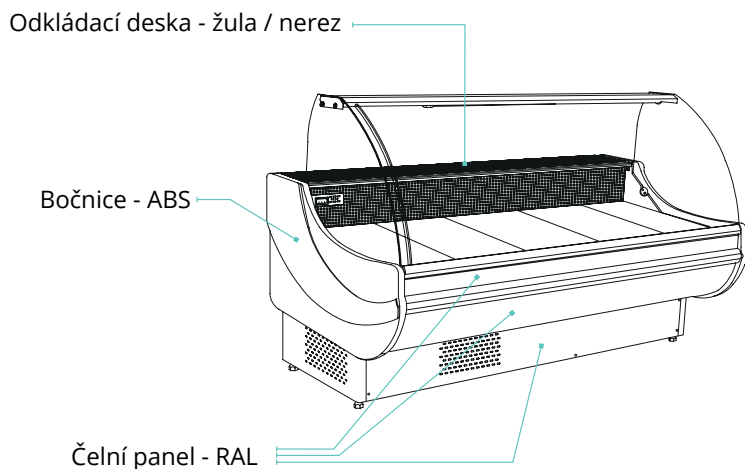

Distributory zmrzliny JUKA

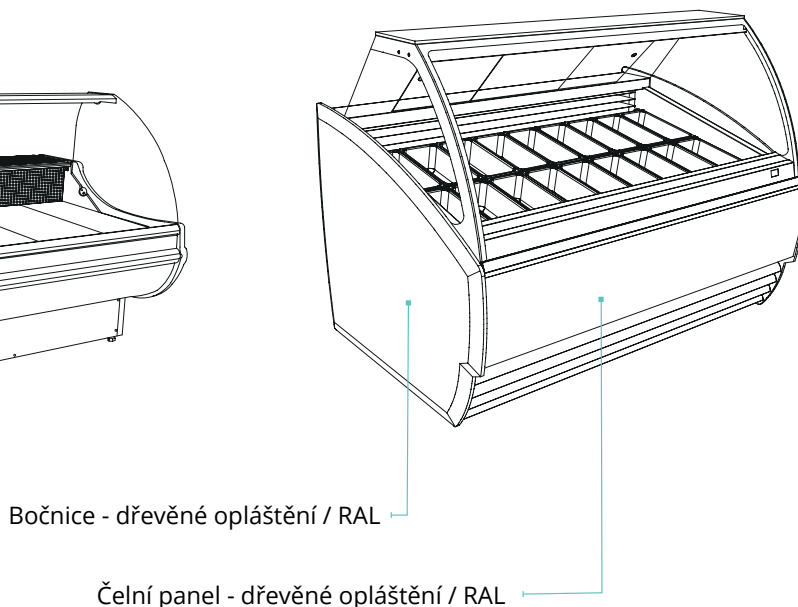

Standardní barevné provedení RAL předních panelů a bočnic (kromě bočnic ABS) – bez příplatku

Platí pro tyto modely Juka:

Modena New, Hawana, Raffaello, Raffaello Ice, Varna, Varna mini, York, Lumina

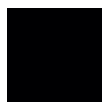

RAL 9005
Černá



RAL 7016
Šedý antracit



RAL 3020
Červená



RAL 2004
Oranžová



RAL 9006
Stříbrná



RAL 9016
Bílá



RAL 6032
Signálně zelená



Volitelné barevné provedení RAL předních panelů a bočnic (kromě bočnic ABS) – za příplatek

Za příplatek pro tyto modely Juka:

Modena New, Hawana, Raffaello, Raffaello Ice, Varna, Varna mini, York, Lumina



RAL 1018
Jasně žlutá



RAL 1015
Béžová



RAL 1023
Signálně žlutá



RAL 1036
Zlatá



RAL 3004
Purpurově červená



RAL 4010
Růžová



RAL 5002
Tmavě modrá



RAL 5015
Světle modrá



RAL 6018
Zelená



RAL 7022
Tmavě šedá



RAL 7035
Světle šedá



RAL 8016
Hnědý mahagon



RAL 9010
Alpská bílá

Přístěnné vitríny JUKA

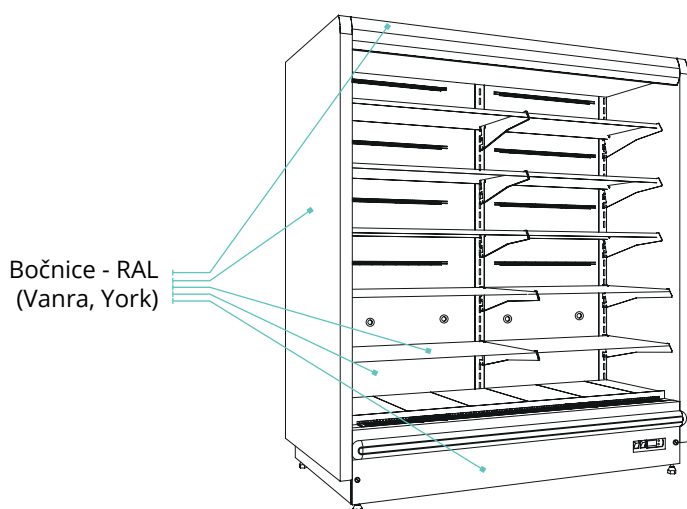

Cukrářské vitríny JUKA

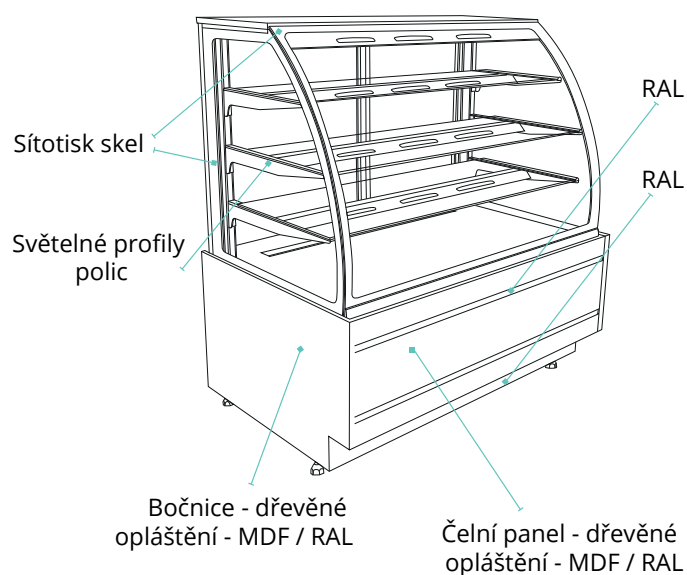

Standardní barva dřevěného opláštění - MDF

Platí pro tyto modely Juka:

Rafaello, Rafaello Ice, Varna



Calvados



Tmavý ořech
2066

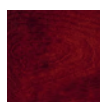

Tmavý teak
2363



Oranž
2325



Volitelná barva dřevěného opláštění - MDF - za příplatek

Za příplatek pro tyto modely Juka:

Rafaello, Rafaello Ice, Varna



Brunat
2205

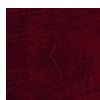

Světlý ořech
2274



Světlý teak
2332



Ořech
2268



Palisandr
2636



Standardní barevné provedení bočnic ABS

Platí pro tyto modely Juka:

Modena, Hawana

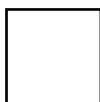

Bílá



Stříbrná



Černá

Standardní barevné provedení RAL vnějšího opláštění vitrín:

Tucana, Carina, Musca, Indus 04, Dorado

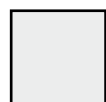

RAL 9003



RAL 3000



RAL 6029



RAL 1021



RAL 5010



RAL 7004



RAL 7015



RAL 9005

Příslušenství vitríny Juka

Juka - Příslušenství pro vitríny pultové

Skleněná police	Pultové vitríny
Přepážka skleněná mobilní nízká	Pultové vitríny
Přepážka skleněná mobilní vysoká	Pultové vitríny
Přepážka úložný prostor	Pultové vitríny
Výstavní plocha ner. kaskáda	Pultové vitríny
Police na tašky - kruhový nebo čtvercový profil	Pultové vitríny
Kolečka	Pultové vitríny
Deska pod váhu / pokladnu	Pultové vitríny
Pojezdová lišta pro desku pod váhu / pokladnu	Pultové vitríny
Odkládací deska - žula	Pultové vitríny - Hawana, Modena
Teplá verze - vyhřívaná plocha	Pultové vitríny
Teplá verze - vodní lázeň	Pultové vitríny
Self service - samoobslužná, pouze chladicí	Pultové vitríny
Lakovaný výparník	Pultové vitríny
Automatické odpařování kondenzátu	Pultové vitríny
Přepravní balení - dřevěný box	Pultové vitríny
Dřevěné opláštění	Modena
- čelní panel a podstavec vitríny	
Jiné barevné provedení RAL	Pultové vitríny
Verze na ryby	Pultové vitríny
Odpočet za verzi bez agregátu 1-2,5 m	Pultové vitríny
Odpočet za verzi bez agregátu 3-3,75 m	Pultové vitríny

Juka - Příslušenství pro vitríny cukrářské

Kolečka sada	Rafaello
Odkládací deska žula (pepř a sůl) pro pulty	Rafaello, Lumina
LED osvětlení podstavce	Rafaello
Jiné barevné provedení RAL	Cukrářské vitríny a regály
Jiné barevné provedení MDF	Cukrářské vitríny a regály
Přepravní balení - dřevěný box	Cukrářské vitríny
Lakovaný výparník	Cukrářské vitríny

Juka - Příslušenství pro distributory zmrzliny

Oplach kleští	Distributory zmrzliny
GN na zmrzlinu 5 l 360 x 165 x 120 mm	Distributory zmrzliny
LED osvětlení podstavce	Rafaello Ice
Jiné barevné provedení RAL	Distributory zmrzliny

Juka - Příslušenství pro vitríny přístěnné

Nerezová police / náhrada za lakovanou	Přístěnné vitríny
Lakovaná police včetně konzolí	Přístěnné vitríny
Nerezová vnitřní záda	Přístěnné vitríny
Nerezový strop - zrcadlový efekt	Přístěnné vitríny
Závěsná tyč na uzeniny s háky (6 háků) / náhrada za 1 polici	Přístěnné vitríny
Plexi přepážka mezi moduly	Přístěnné vitríny (mimo York)
Plexi zábrana - police	Přístěnné vitríny
Nízkoenergetické ventilátory (počet ks dle modelu)	Přístěnné vitríny
LED osvětlení polic	Přístěnné vitríny
Odtávací elektrická tyč na výparník	Přístěnné vitríny
Kolečka sada	Varna Mini
Dřevěné opláštění	Varna Mini
Nerez H17 - opláštění i vnitřek	York, Varna Mini
Nerez H18 - opláštění i vnitřek	York, Varna Mini
Nerezová H18 vana u výparníku	York, Varna Mini
Bočnice York	York - odpočet při sestavování vitrín
Bočnice York Plus	York Plus - odpočet při sestavování vitrín
Čerpadlo na kondenzát	York
Plexi přepážka mezi moduly	York
Dělicí přepážka izolační mezi moduly	York
Odpočet za verzi bez agrgátu 0,60-1,6 m	Varna Mini
Odpočet za verzi bez agrgátu 190-250 m	Varna Mini
Jiné barevné provedení RAL	Přístěnné vitríny
Přepravní balení - dřevěný box	Přístěnné vitríny

Příslušenství ostatní vitríny

Musca, Tucana 02, Příslušenství

Skleněná police 0,937 m a 1,25 m	Musca, Tucana 02
Skleněná police 1,8 m a 2,5 m	Musca, Tucana 03
Skleněná police 3,125 m 3,75 m	Musca, Tucana 04
Dělicí přepážka skleněná mobilní nízká	Pultové vitríny
Dělicí přepážka skleněná mobilní vysoká	Pultové vitríny
Dělicí přepážka plexi mezi moduly - 0,1 cm	Pultové vitríny
Dělicí přepážka izolační mezi moduly - 4 cm	Pultové vitríny
Zadní plexi krytí - posuvné	Pultové vitríny (mimo teplé verze)
Zadní prosklené krytí - posuvné	Musca, Tucana 02
Nerezová kaskáda výstavní plocha 2 nebo 3 stupně	Pultové vitríny
Deska pod váhu nebo pokladnu	Pultové vitríny
Kráječ deska	Pultové vitríny
Police na tašky	Pultové vitríny
Držák nožů	Pultové vitríny
LED osvětlení - na maso modely 0,937 m, 1,25 m a 1,875 m	Pultové vitríny
LED osvětlení - na maso model 2,5 m	Pultové vitríny
LED osvětlení - na maso model 3,125 m s 3,75 m	Pultové vitríny
Nízkoenergetický ventilátor modely 1,25 a rohy 90°	Musca, Tucana 02
Nízkoenergetický ventilátor 2 ks modely 1,875	Musca, Tucana 02
Nízkoenergetický ventilátor 3 ks model 2,5	Musca, Tucana 02
Nízkoenergetický ventilátor 4 ks model 3,125 a 3,75	Musca, Tucana 02
Automatické odpařování kondenzátu	Pultové vitríny (pouze s agregátem)
Verze na ryby 1 bm	Pultové vitríny
Kovová ochranná narážecí lišta 1 bm	Musca
Zásuvka 230 V	Pultové vitríny
Lakování výparníku	Musca, Tucana 02
Bočnice - odpočet při sestavování vitrín bez agregátu	Musca, Tucana 02
Přepravní balení - dřevěný box	Pultové vitríny
Jiné barevné provedení RAL	Pultové vitríny

Přístěnné vitríny - příslušenství

Odtávací tyč na výparník	Přístěnné vitríny
Lakování výparníku	Přístěnné vitríny
Nerezová tyč s háky (6 ks)	Přístěnné vitríny
Přepravní balení - dřevěný box	Přístěnné vitríny
Jiné barevné provedení RAL	Přístěnné vitríny
Jiné barevné provedení RAL - vnitřek vitríny (standard bílá - bez příplatku)	Přístěnné vitríny

INDUS 04 - příslušenství

Police navíc lakovaná (šířka 0,7 m)	Indus 04 SCI
- chladič verze SCI	chladič verze
Police navíc roštová (šířka 0,7 m)	Indus 04 SMI
- mrazicí verze SMI	mrazicí verze
Police lakovaná plná místo police roštové pouze modely SCI	Indus 04 SCI chladič verze
Dělicí přepážka izolační - mezi moduly	Indus 04
Kovový nárazník s nohami	Indus 04
Nízkoenergetický ventilátor 2D: 2 ks, 3D: 3 ks, 4D: 4 ks, 5D: 5 ks	Indus 04
Odpočet při sestavování vitrín - bočnice prosklená SMI mrazicí verze	Indus 04
Odpočet při sestavování vitrín - bočnice prosklená SCI mrazicí verze	Indus 04
Odpočet při sestavování vitrín - bočnice plná	Indus 04
Jiné barevné provedení RAL	Indus 04
Jiné barevné provedení RAL - vnitřek vitríny (standard bílá - bez příplatku)	Indus 04
Přepravní balení - dřevěný box	Indus 04

Carina 09 - příslušenství

Dělicí plexi přepážka mezi moduly (jen u chladič verze)	Carina 09
Kolečka sada 0,6 m, 1 m	Carina 09
Kolečka sada 1,4 m	Carina 09
Opláštění MDF 0,6 m a 1 m	Carina 09
Opláštění MDF 1,4 m	Carina 09
Ochrana výparníku, kataforéza	Carina 09
Odpočet za verzi bez agregátu 0,6 - 1 m	Carina 09
Odpočet za verzi bez agregátu 1,4 m	Carina 09
Odpočet verze bez kovového opláštění 0,6 / 1 / 1,4 m	Carina 09
Jiné barevné provedení RAL (čelní panel a bočnice)	Carina 09
Jiné barevné provedení RAL - uvnitř vitríny	Carina 09
Přepravní balení - dřevěný box	Carina 09



2

- 2.1. CHLADICÍ SKŘÍŇĚ - PLNÉ DVEŘE
- 2.2. CHLADICÍ SKŘÍŇĚ - PROSKLENÉ DVEŘE
- 2.3. CHLADNIČKY K USKLADNĚNÍ VÍNA
- 2.4. MINIBARY
- 2.5. CHLADICÍ MINIBARY NA SUDY KEG
- 2.6. CHLADICÍ STOLY A SALADETY
- 2.7. PULTOVÉ CHLADNIČKY
- 2.8. CHLADICÍ KOMORY NA ODPAD
- 2.9. CHLADICÍ VANY - STOLNÍ, NA NÁPOJE

Druhá kapitola katalogu se věnuje chladicím zařízením do gastro provozů a nabízí širokou škálu produktů, které uspokojí potřeby různých zákazníků. Tyto produkty zahrnují chladicí skříně pro prezentaci zboží na prodejně, stejně jako do zázemí profesionálních kuchyní, chladničky na víno nebo na suché zrání masa.

V této kapitole najdete vše, co potřebujete pro uchování potravin v optimálních podmínkách. Pro profesionální kuchyně jsou k dispozici chladicí stoly, saladety a chladicí nerezové vany, které jsou navrženy s ohledem na hygienu a snadnou údržbu.

K dispozici i
mrazicí verze

Zámek

**TEFCOLD SD 1280**

Chladicí skříň plné dveře, bílá

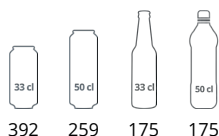

392

259

175

175

**TEFCOLD SD 1380**

Chladicí skříň plné dveře, bílá

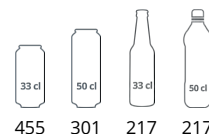

455

301

217

217



Pevné madlo



Zámek

Popis

Řada chladicích skříní SD nabízí vysokou kvalitu za příznivou cenu. Má chlazení s ventilátorem a automatické odmrazování. Chladicí skříň lze snadno přizpůsobit vašim požadavkům, protože nabízí oboustranné dveře, nastavitelné nožičky a nastavitelné police. Dodává se v několika velikostech.

Vlastnosti produktu

- plné dveře, lze měnit otevírání
- chlazení s pomocným ventilátorem
- nastavitelné police
- nastavitelné nožky

Technické údaje

Teplotní rozsah (°C)	+2 až +10
Typ chladiva	R600a
Typ odtávání	Automatické
Exteriér	Bílá
Interiér	ABS
Klimatická třída	4

	Vnější rozměry (Š x H x V) (mm)	Vnitřní rozměry (Š x H x V) (mm)	Čistá váha (kg)	Spotřeba (kWh/rok)	Příkon (W)	Hrubý/čistý objem (l)	Počet dveří	Počet polic	En. třída
TEFCOLD SD 1280	595 x 640 x 1635	470 x 440 x 1347	74	619	197	290 / 260	1	4	
TEFCOLD SD 1380	595 x 640 x 1840	470 x 440 x 1555	64	657	215	372 / 345	1	5	



Zámek



TEFCOLD SDU 1375
Chladicí skříň plné dveře

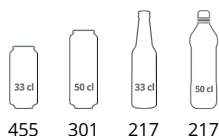

TEFCOLD SDU 1220
Chladicí skříň plné dveře, bílá

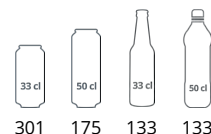

Zámek



Pevná rukojeť

Popis

Řada chladicích skříní SDU nabízí vysokou kvalitu za příznivou cenu. Má chlazení s ventilátorem a automatické odmrazování. Chladicí skříň lze snadno přizpůsobit vašim požadavkům, protože nabízí oboustranné dveře, nastavitelné nožičky a nastavitelné police. Dodává se v několika velikostech.

Vlastnosti produktu

- plné dveře, lze měnit otevírání
- chlazení s pomocným ventilátorem
- nastavitelné police
- nastavitelné nožky

Technické údaje

Teplotní rozsah (°C)	+2 až +10
Typ chladiva	R600a
Typ odtávání	Automatické
Exteriér	Bílá
Interiér	ABS
Klimatická třída	4

	Vnější rozměry (Š x H x V) (mm)	Vnitřní rozměry (Š x H x V) (mm)	Čistá váha (kg)	Spotřeba (kWh/rok)	Příkon (W)	Hrubý/čistý objem (l)	Počet dveří	Počet polic	En. třída
TEFCOLD SDU 1220	595 x 640 x 1315	470 x 440 x 1027	63	612	197	215 / 190	1	3	
TEFCOLD SDU 1375	595 x 640 x 1840	470 x 440 x 1555	64	657	215	372 / 345	1	5	



- i** UR: chladicí verze
 UF: mrazicí verze
 S: nerezové provedení
 G: prosklené dveře



K dispozici i
mrazicí verze



Vhodné pro
mléčné
produkty



Zámek

Popis



Řada chladicích skříní UR nabízí vysokou kvalitu a spolehlivost v čistém designu s integrovanou rukojetí. Chlazení s ventilátorem zajišťuje stabilní teplotu v celé skříní, kterou lze snadno regulovat pomocí elektronického termostatu. Dodává se v různých velikostech s nastavitelnými policemi, takže interiér snadno přizpůsobíte svým potřebám.

Vlastnosti produktu

- integrované madlo
- plné dveře, lze měnit otevírání
- elektronický termostat
- chlazení s pomocným ventilátorem
- nastavitelné police
- zámek
- digitální termostat a teplotní displej
- nastavitelné nožky s pojezdovými válečky vzadu

Technické údaje

Teplotní rozsah (°C)	+2 až +10
Typ chladiva	R600a
Typ odtávání	Automatické
Exteriér	Bílá
Interiér	Bílá ABS
Klimatická třída	4

	Vnější rozměry (Š x H x V) (mm)	Vnitřní rozměry (Š x H x V) (mm)	Čistá váha (kg)	Spotřeba (kWh/rok)	Příkon (W)	Hrubý/čistý objem (l)	Počet dveří	Počet polic	En. třída
TEFCOLD UR 200	600 x 585 x 855	510 x 485 x 620	44	409	105	130 / 119	1	3	
TEFCOLD UR 400	600 x 585 x 1855	506 x 485 x 1620	80	478	185	374 / 350	1	4	
TEFCOLD UR 550	770 x 722 x 1702	600 x 555 x 1469	90	624	130	461 / 420	1	4	
TEFCOLD UR 600	777 x 695 x 1895	653 x 580 x 1680	107	672	130	605 / 570	1	4	



- i** UR: chladicí verze
UF: mrazicí verze
S: nerezové provedení
G: prosklené dveře



K dispozici i mrazicí verze



Vhodné pro mléčné produkty



Vhodné na maso



Zámek

Popis

TEFCOLD UR je série prověřená časem. Díky jednotnému designu a praktickému integrovanému madlu se jedná o oblíbený produkt do zázemí. Chladicí skříně se skvěle hodí i do náročného gastroprovozu. Police jsou stabilní, lze na ně pokládat i těžší váhy, nosnost každé police je až 25 kg. Díky této nosnosti se jedná o ojedinělý produkt na českém trhu. V této sérii jsou k dispozici modely chladicí i mrazicí, s plnými dveřmi i s prosklenými.

Vlastnosti produktu

- nerezové provedení
- integrované madlo
- plné dveře, lze měnit otevírání
- elektronický termostat
- chlazení s pomocným ventilátorem
- nastavitelné police
- zámek
- digitální termostat a teplotní displej
- nastavitelné nožky s pojezdovými válečky vzadu

Technické údaje

Teplotní rozsah (°C)	+2 až +10
Typ chladiva	R600a
Typ odtávání	Automatické
Exteriér	Nerezová ocel SS430
Interiér	Bílá ABS
Klimatická třída	4

	Vnější rozměry (Š x H x V) (mm)	Vnitřní rozměry (Š x H x V) (mm)	Čistá váha (kg)	Spotřeba (kWh/rok)	Příkon (W)	Hrubý/čistý objem (l)	Počet dveří	Počet polic	En. třída
TEFCOLD UR 200 S	600 x 585 x 855	510 x 485 x 620	44	409	105	130 / 119	1	3	
TEFCOLD UR 400 S	600 x 585 x 1855	506 x 485 x 1620	80	478	185	374 / 350	1	4	
TEFCOLD UR 550 S	770 x 722 x 1702	600 x 555 x 1469	90	624	130	461 / 420	1	4	
TEFCOLD UR 600 S	777 x 695 x 1895	653 x 580 x 1680	107	672	130	605 / 570	1	4	

**TEFCOLD UR 600 ST**

Chladicí skříň s plnými dveřmi, bílá

Popis

Chladicí skříň se skvěle hodí i do náročného gastroprovozu. Police jsou stabilní, lze na ně pokládat i těžší váhy, nosnost každé police je až 25 kg. Díky této nosnosti se jedná o ojedinělý produkt na trhu. Označení ST znamená "statické chlazení".

Vlastnosti produktu

- statické chlazení
- integrované madlo
- plné dveře, lze měnit otevírání
- elektronický termostat
- nastavitelné police GN 2/1
- zámek

Technické údaje

Teplotní rozsah (°C)	+2 až +10
Typ chladiva	R600a
Typ odtávání	Automatické
Exteriér	Bílá
Interiér	Bílá ABS
Klimatická třída	4



Zámek



Zámek



Integrované madlo

	Vnější rozměry (Š x H x V) (mm)	Vnitřní rozměry (Š x H x V) (mm)	Čistá váha (kg)	Spotřeba (kWh/rok)	Příkon (W)	Hrubý/čistý objem (l)	Počet dveří	Počet polic	En. třída
TEFCOLD UR 600 ST	777 x 695 x 1895	653 x 580 x 1680	107	672	130	605 / 570	1	4	C

NORDline UR 600 FS

Popis

Chladicí skříň se skvěle hodí i do náročného gastroprovozu. Police jsou stabilní, lze na ně pokládat i těžší váhy, nosnost každé police je až 25 kg. Díky této nosnosti se jedná o ojedinělý produkt na českém trhu.

Vlastnosti produktu

- celonerezové provedení - vnitřní prostor i opláštění
- ventilované chlazení
- vnitřní prostor přizpůsoben rozměrům GN 2/1
- automatické odtávání
- digitální termostat
- výškově nastavitelné rošty
- snadno vyměnitelné těsnění
- zabudovaný zámek
- lze měnit otevírání dveří

Technické údaje

Teplotní rozsah (°C)	-2 až +8
Typ chladiva	R600a
Typ odtávání	Automatické
Exteriér	Nerezová ocel
Interiér	Nerezová ocel
Klimatická třída	4



K dispozici i mrazicí verze



Vhodné pro mléčné produkty



Zámek



Integrované madlo



Zámek

NORDline UR 600 FS

Chladicí skříň plné dveře, nerez

	Vnější rozměry (Š x H x V) (mm)	Vnitřní rozměry (Š x H x V) (mm)	Čistá váha (kg)	Spotřeba (kWh/rok)	Příkon (W)	Hrubý/čistý objem (l)	Počet dveří	Počet polic	En. třída
NORDline UR 600 FS	775 x 723 x 1820	695 x 585 x 1635	107	896	235	590 / 376	1	3	D



K dispozici i
mrazicí verze



Zámek



Vestfrost CFKS 471 Nerez

Chladicí skříň plné dveře, nerez

VESTFROST

SOLUTIONS



Vestfrost CFKS 471

Chladicí skříň plné dveře, bílá



Nastavitelné police



Pevná rukojeť

Popis

Vestfrost CFKS je jednodveřová chladicí skříň s plnými dveřmi. Má 5 nastavitelných polic, pevné madlo, zámek a je k dostání ve dvou barevných variantách - bílé a šedé s nerezovými dveřmi. Otevírání dveří je možné změnit a pro lepší manipulaci se skříňí jsou v zadní části lednice pojezdová kolečka.

Vlastnosti produktu

- jednodveřová chladicí skříň
- ukazatel teploty na horní liště dveří
- zámek
- termostat
- automatické odtávání
- 5 roštů
- osvětlení chladicího prostoru
- zadní kolečka
- ventilované chlazení

Technické údaje

Teplotní rozsah (°C)	-1 až +5
Typ chladiva	R600a
Typ odtávání	Automatické
Exteriér	Bílá Šedá / Nerezová ocel
Interiér	Bílá
Klimatická třída	3

	Vnější rozměry (Š x H x V) (mm)	Vnitřní rozměry (Š x H x V) (mm)	Čistá váha (kg)	Spotřeba (kWh/rok)	Příkon (W)	Hrubý/čistý objem (l)	Počet dveří	Počet polic	En. třída
Vestfrost CFKS 471	600 x 595 x 1860	490 x 422 x 1587	69	749	300	333 / 328	1	5	E
Vestfrost CFKS 471 Nerez	600 x 595 x 1860	490 x 422 x 1587	69	749	300	333 / 328	1	5	E



TEFCOLD BK 850
Chladicí skříň plné dveře

Popis

Řada chladicích skříní BK je vyrobena speciálně pro pekárný, a proto má rozměry podle evropské normy se zásuvy 10 párů pro pekařské plechy o rozměrech 600x800 mm. Tato řada zahrnuje chladicí pulty i chladicí skříně. Chladicí skříň je vyrobena z vysoce kvalitní nerezové oceli SS304 vhodné pro gastronomii. Ventilované chlazení zajišťuje rovnoměrnou teplotu v celém vnitřním prostoru a teplotu lze snadno nastavit na digitálním termostatu.

Vlastnosti produktu

- plné dveře, lze měnit otevírání
- nerezová ocel
- produkt podle evropské gastronomie
- ventilované chlazení
- zámek
- samozavírací dveře
- zásuvy pro pekařské plechy 600 × 800
- odolná kolečka

Technické údaje

Teplotní rozsah (°C)	-2 až +10
Typ chladiva	R290
Typ odtávání	Automatické
Exteriér	Nerezová ocel SS304
Interiér	Nerezová ocel SS304
Klimatická třída	4



K dispozici i mrazicí verze



Vhodné na maso



Zámek



Kolečka s brzdou a bez brzdy



Zásuvy pro pekařské plechy

	Vnější rozměry (Š x H x V) (mm)	Vnitřní rozměry (Š x H x V) (mm)	Čistá váha (kg)	Spotřeba (kWh/rok)	Příkon (W)	Hrubý/čistý objem (l)	Počet dveří	Počet polic	En. třída
TEFCOLD BK 850	740 x 990 x 2010	620 x 860 x 1397	143	790	330	850 / 737	1	10	C

K dispozici i
mrazicí verzeVhodné na
maso

Zámek

**TEFCOLD RK 710**

Chladicí skříň plné dveře

**TEFCOLD RK 1420**

Chladicí skříň plné dveře, nerez



Nastavitelné police



Zámek

Popis

Řada chladicích skříní RK s 1 nebo 2 plnými dveřmi je určena pro profesionální kuchyně a má nastavitelné police o rozměrech GN2/1. Chladicí skříň je vyrobena z vysoce kvalitní nerezové oceli SS304 vhodné pro gastronomii a má odolná kolečka pro snadnou manipulaci, což se hodí při úklidu kuchyně. Ventilované chlazení zajišťuje rovnoměrnou teplotu uvnitř celé skříně, tu lze nastavit na digitálním termostatu. U modelu RK 710 lze měnit otevírání dveří, je nutné dokoupit levý pant.

Vlastnosti produktu

- plné dveře, lze měnit otevírání
- nerezové provedení
- ventilované chlazení
- samozavírací dveře se 105° zarážkou
- nastavitelné police GN 2/1
- odolná kolečka
- zámek
- příslušenství: snadné otevírání nohou pro pravé nebo levé otevírání dveří

Technické údaje

Teplotní rozsah (°C)	-2 až +10
Typ chladiva	R290 R600a
Typ odtávání	Automatické
Exteriér	Nerezová ocel SS304
Interiér	Nerezová ocel SS304
Klimatická třída	4

	Vnější rozměry (Š x H x V) (mm)	Vnitřní rozměry (Š x H x V) (mm)	Čistá váha (kg)	Spotřeba (kWh/rok)	Příkon (W)	Hrubý/čistý objem (l)	Počet dveří	Počet polic	En. třída
TEFCOLD RK 1420	1480 x 850 x 2010	1360 x 685 x 1396	208	1029	320	1410 / 1325	2	6	C
TEFCOLD RK 710	740 x 830 x 2010	533 x 700 x 1400	143	433	250	520 / 480	1	3	B

TEFCOLD 

TEFCOLD GUC

K dispozici i
mrazicí verze

Zámek

**TEFCOLD GUC 70**

Chladicí skříň plné dveře

**TEFCOLD GUC 140**

Chladicí skříň plné dveře



Nastavitelné police



Ventilované chlazení

Popis

Celonerezová chladicí skříň TEFCOLD GUC je ideální skříň do zázemí gastroprovozů. Je vhodná pro uskladnění ovoce, zeleniny, pekařského těsta, mléčných výrobků, salámů, masa, uzenin i ryb. Je možné měnit otevírání dveří (nutnost dokoupení levého pantu). Police GN 2/1 jsou nastavitelné s max. nosností 110 kg/m², pro snadné přemístění je chladicí skříň vybavena kolečky, 2 jsou s brzdou. Je možné také dokoupit nastavitelné nožičky.

Vlastnosti produktu

- nerezové provedení
- plné dveře, lze měnit otevírání
- ventilované chlazení
- digitální termostat a teplotní displej
- zámek
- samozavírací dveře
- nastavitelné police GN 2/1
- odolná kolečka
- prověřená kvalita za příznivou cenu

Technické údaje

Teplotní rozsah (°C)	+2 až +8
Typ chladiva	R290
Typ odtávání	Automatické
Exteriér	Nerezová ocel SS201
Interiér	Nerezová ocel SS201
Klimatická třída	4

	Vnější rozměry (Š x H x V) (mm)	Vnitřní rozměry (Š x H x V) (mm)	Čistá váha (kg)	Spotřeba (kWh/rok)	Příkon (W)	Hrubý/čistý objem (l)	Počet dveří	Počet polic	En. třída
TEFCOLD GUC 140	1340 x 845 x 2000	1220 x 680 x 1380	140	613	320	1166 / 1056	2	6	
TEFCOLD GUC 70	680 x 845 x 2000	560 x 680 x 1380	120	445	255	565 / 528	1	3	



Zámek

**TEFCOLD BC 25 CP**

Chladicí skříň prosklené dveře

33 cl

12

**TEFCOLD BC 60**

Chladicí skříň prosklené dveře

33 cl

70

50 cl

55

TEFCOLD BC 30

Chladicí skříň prosklené dveře

33 cl

20

50 cl

20

Popis



Řada malých chladicích skříní BC je ideální pro zvýšení objemu rychlých prodejů sendvičů či nápojů, jako jsou limonády, pivo a energetické nápoje. Chladicí skříň má moderní design s černým opláštěním, prosklenými křídlovými dveřmi a LED osvětlením. Dodává se v několika velikostech, s osvětleným reklamním panelem (označení CP), nebo bez něj.

Vlastnosti produktu

- prosklené křídlové dveře
- samozavírací dveře
- nastavitelné police
- nastavitelné nožky
- vnitřní LED osvětlení
- chlazení s pomocným ventilátorem

Technické údaje

Teplotní rozsah (°C)	+2 až +10
Typ chladiva	R600a
Typ odtávání	Automatické
Exteriér	Černá
Interiér	Hliníkové opláštění, černé Hliníkové opláštění, šedá
Klimatická třída	4

	Vnější rozměry (Š x H x V) (mm)	Vnitřní rozměry (Š x H x V) (mm)	Čistá váha (kg)	Spotřeba (kWh/rok)	Příkon (W)	Hrubý/čistý objem (l)	Počet dveří	Počet polic	En. třída
TEFCOLD BC 25 CP	332 x 423 x 618	258 x 270 x 373	19	174	75	25 / 22	1	2	
TEFCOLD BC 30	356 x 430 x 491	280 x 271 x 380	23	200	60	22 / 20	1	2	
TEFCOLD BC 60	432 x 496 x 668	356 x 311 x 557	29	204	70	67 / 58	1	3	



Zámek



TEFCOLD BC 85 WF
Chladicí skříň prosklené dveře

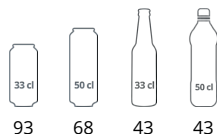

TEFCOLD BC 145 WF
Chladicí skříň prosklené dveře

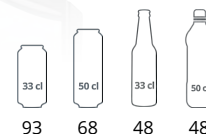

Chlazení s pomocným ventilátorem



LED osvětlení

Popis

Řada malých chladniček nejen na nápoje BC WF se dodává ve dvou velikostech a nabízí skvělou viditelnost produktů. Má oblé prosklené dveře s integrovanou rukojetí s možností změnit směr otevírání dveří. Chladicí skříň je vybavena nastavitelnými roštovými policemi, díky nimž lze snadno přizpůsobit vnitřní prostor vašim specifickým potřebám. Chlazení s pomocným ventilátorem zajišťuje rovnoměrnou teplotu ve skříni.

Vlastnosti produktu

- oblé prosklené dveře, lze měnit otevírání
- chlazení s pomocným ventilátorem
- vnitřní LED osvětlení
- prosklené křídlové dveře
- nastavitelné police
- nastavitelné nožky
- digitální ukazatel teploty

Technické údaje

Teplotní rozsah (°C)	+2 až +10
Typ chladiva	R600a
Typ odtávání	Automatické
Exteriér	Bílá
Interiér	ABS
Klimatická třída	4

	Vnější rozměry (Š x H x V) (mm)	Vnitřní rozměry (Š x H x V) (mm)	Čistá váha (kg)	Spotřeba (kWh/rok)	Příkon (W)	Hrubý/čistý objem (l)	Počet dveří	Počet polic	En. třída
TEFCOLD BC 145 WF	503 x 567 x 850	410 x 415 x 710	36	359	165	109 / 105	1	3	
TEFCOLD BC 85 WF	503 x 567 x 775	410 x 415 x 630	33	387	165	92 / 85	1	3	



Vestfrost M 85

Chladicí skříň prosklené dveře



Vestfrost M 95

Chladicí skříň prosklené dveře



Pevné madlo



Ventilované chlazení

Popis

Tato jednodveřová chladicí skříň s prosklenými dveřmi a ventilovaným chlazením je ideální pro prezentaci chlazeného zboží v prodejnách a obchodech. Skříň má tři výškově nastavitelné rošty, takže se snadno přizpůsobí různým velikostem nápojů a typům potravin. Díky proskleným dveřím a ventilovanému chlazení je zajištěna optimální viditelnost a proudění vzduchu, což pomáhá udržovat konstantní teplotu v celé skříni. S černým interiérem a exteriérem je tato skříň moderní a elegantní, což ji činí vhodnou nejen pro gastronomické provozy, ale také pro obchody s potravinami a nápoji.

Vlastnosti produktu

- ventilované chlazení
- automatické odtávání
- digitální termostat
- 3 výškově nastavitelné rošty
- snadno vyměnitelné těsnění
- lze měnit otevírání dveří

Technické údaje

Teplotní rozsah (°C) +2 až +10

Typ chladiva R600a

Typ odtávání Automatické

Exteriér Černá

Interiér Černá

Klimatická třída

	Vnější rozměry (Š x H x V) (mm)	Vnitřní rozměry (Š x H x V) (mm)	Čistá váha (kg)	Spotřeba (kWh/rok)	Příkon (W)	Hrubý/čistý objem (l)	Počet dveří	Počet polic	En. třída
Vestfrost M 85	493 x 587 x 840	384 x 500 x 740	40	182	85	138 / 124	1	3	B <small>A t G</small>
Vestfrost M 95	595 x 562 x 820	482 x 498 x 740	44	182	100	164 / 146	1	3	B <small>A t G</small>



Popis

Chladicí skříň TEFCOLD SCU1425 posouvá cenově dostupné chladicí skříně na novou úroveň kvality. Černý exteriér a interiér elegantní a v poslední době velice oblíbený. Chladicí skříň má mimořádně vysoké bezrámové prosklené dveře, nastavitelné police a vnitřní LED osvětlení pro poutavou prezentaci vystavených výrobků. Chladicí systém s pomocným ventilátorem zajišťuje rovnoměrné chlazení uvnitř celé skříně. Standardně se dodává s pravými křídlovými dveřmi.

Vlastnosti produktu

- elegantní design
- prosklené dveře bez rámu
- černý interiér a exteriér
- mimořádně vysoké prosklené dveře
- vynikající prezentace produktů
- vnitřní svislé a vodorovné LED osvětlení
- ventilované chlazení

Technické údaje

Teplotní rozsah (°C)	+2 až +10
Typ chladiva	R600a
Typ odtávání	Automatické
Exteriér	Černá
Interiér	Černá ABS
Klimatická třída	4



Zámek



Dveře bez rámu

Zámek

TEFCOLD SCU 1425 frameless

Chladicí skříň prosklené dveře, černá

	Vnější rozměry (Š x H x V) (mm)	Vnitřní rozměry (Š x H x V) (mm)	Čistá váha (kg)	Spotřeba (kWh/rok)	Příkon (W)	Hrubý/čistý objem (l)	Počet dveří	Počet polic	En. třída
TEFCOLD SCU 1425 frameless	595 x 595 x 1990	505 x 462 x 1742	86	683	235	387 / 347	1	5	



Zámek

**TEFCOLD SCU 1220**

Chladicí skříň prosklené dveře

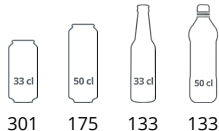

301 175 133 133

**TEFCOLD SCU 1280**

Chladicí skříň prosklené dveře

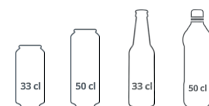

392 259 175 175

**TEFCOLD SCU 1375**

Chladicí skříň prosklené dveře

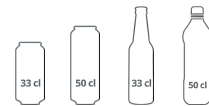

455 301 217 217

Popis

Řada chladicích skříní SCU nabízí velký výstavní a úložný prostor. Dodává se v několika velikostech, se světelným reklamním panelem nebo bez něj. Jedná se o bílou skříň s černými prosklenými dveřmi s hliníkovým rámem, u kterých lze změnit směr otevírání, s nastavitelnými policemi a vnitřním LED osvětlením pro optimální prezentaci výrobků. Chladicí systém s pomocným ventilátorem zajišťuje rovnoměrné chlazení uvnitř celé skříně.

Vlastnosti produktu

- lze měnit otevírání dveří
- nastavitelné police
- nastavitelné nožky
- vnitřní LED osvětlení
- prosklené křídlové dveře s hliníkovým rámem
- chlazení s pomocným ventilátorem
- zámek

Technické údaje

Teplotní rozsah (°C)	+2 až +10
Typ chladiva	R600a
Typ odtávání	Automatické
Exteriér	Bílá
Interiér	ABS
Klimatická třída	4

	Vnější rozměry (Š x H x V) (mm)	Vnitřní rozměry (Š x H x V) (mm)	Čistá váha (kg)	Spotřeba (kWh/rok)	Příkon (W)	Hrubý/čistý objem (l)	Počet dveří	Počet polic	En. třída
TEFCOLD SCU 1220	595 x 640 x 1315	470 x 440 x 1027	62	694	229	215 / 190	1	3	
TEFCOLD SCU 1280	595 x 640 x 1635	470 x 440 x 1347	73	730	266	290 / 260	1	4	
TEFCOLD SCU 1375	595 x 640 x 1840	470 x 440 x 1555	74	803	295	372 / 347	1	5	



Zámek



TEFCOLD SCU 1375 CP
Chladicí skříň prosklené dveře

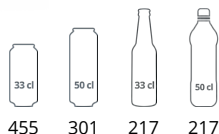

TEFCOLD SCU 1450 CP
Chladicí skříň prosklené dveře

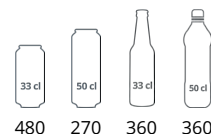

Pevné madlo



Zámek

Popis

Řada chladicích skříní SCU nabízí velký výstavní a úložný prostor. Dodává se v několika velikostech, se světelným reklamním panelem, nebo bez něj. Jedná se o bílou skříň s černými prosklenými dveřmi s hliníkovým rámem, u kterých lze změnit směr otevírání, s nastavitelnými policemi a vnitřním LED osvětlením pro optimální prezentaci výrobků. Chladicí systém s pomocným ventilátorem zajišťuje rovnoměrné chlazení uvnitř celé skříně.

Vlastnosti produktu

- reklamní panel s LED osvětlením
- lze měnit otevírání dveří
- nastavitelné police
- nastavitelné nožky
- vnitřní LED osvětlení
- prosklené křídlové dveře s hliníkovým rámem
- chlazení s pomocným ventilátorem
- zámek

Technické údaje

Teplotní rozsah (°C)	+2 až +10
Typ chladiva	R600a
Typ odtávání	Automatické
Exteriér	Bílá
Interiér	ABS
Klimatická třída	4

	Vnější rozměry (Š x H x V) (mm)	Vnitřní rozměry (Š x H x V) (mm)	Čistá váha (kg)	Spotřeba (kWh/rok)	Příkon (W)	Hrubý/čistý objem (l)	Počet dveří	Počet polic	En. třída
TEFCOLD SCU 1375 CP	595 x 640 x 1980	470 x 440 x 1555	82	821	295	372 / 347	1	5	
TEFCOLD SCU 1450 CP	680 x 655 x 2090	585 x 495 x 1515	102	1321	295	438 / 374	1	6	

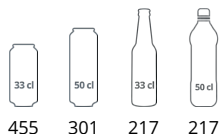

Zámek

**TEFCOLD CEV 425 1 LED**
Chladicí skříň prosklené dveře

455 301 217 217

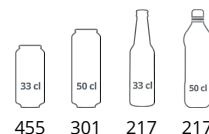
**TEFCOLD CEV 425 CP 2 LED**
Chladicí skříň prosklené dveře

455 301 217 217



Pevné madlo

LED osvětlení uvnitř
rámu dveří**Popis**

Řada CEV je naší nejprodávanější řadou chladicích zařízení na nápoje. Má vše, co je potřeba pro co nejlepší vystavení ledově vychlazených nápojů: prosklené dveře s LED osvětlením na vnitřní straně rámu dveří, nastavitelné police pro flexibilitu či třeba chlazení s pomocným ventilátorem, díky kterému je v celé skříni rovnoměrná teplota.

Vlastnosti produktu

- jeden z našich nejprodávanějších výrobků
- vynikající prezentace produktů
- ideální pro různé značky
- LED osvětlení v rámu dveří
- nastavitelné police
- nastavitelné nožky
- chlazení s pomocným ventilátorem
- zaměnitelné otevírání dveří (nutno dokoupit příslušenství)
- zámek

Technické údaje

Teplotní rozsah (°C)	+2 až +10
Typ chladiva	R600a
Typ odtávání	Automatické
	Cyklus vypnutí
Exteriér	Bílá
Interiér	Bílá
Klimatická třída	4

	Vnější rozměry (Š x H x V) (mm)	Vnitřní rozměry (Š x H x V) (mm)	Čistá váha (kg)	Spotřeba (kWh/rok)	Příkon (W)	Hrubý/čistý objem (l)	Počet dveří	Počet polic	En. třída
TEFCOLD CEV 425 1 LED	595 x 640 x 1840	470 x 440 x 1555	75	803	295	372 / 347	1	4	
TEFCOLD CEV 425 CP 2 LED	595 x 640 x 1980	470 x 440 x 1555	78	821	295	372 / 347	1	4	



Zámek

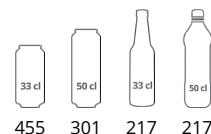

TEFCOLD CEV 425 CP BLACK

Chladicí skříň prosklené dveře

455 301 217 217

TEFCOLD CEV 425 BLACK

Chladicí skříň prosklené dveře

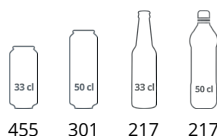

455 301 217 217



Pevné madlo



LED osvětlení uvnitř rámu dveří

Popis

Řada CEV je naší nejprodávanější řadou chladicích zařízení na nápoje. Má vše, co je potřeba pro co nejlepší vystavení ledově vychlazených nápojů: prosklené dveře s LED osvětlením na vnitřní straně rámu dveří, nastavitelné police pro flexibilitu či třeba chlazení s pomocným ventilátorem, díky kterému je v celé skříni rovnoměrná teplota.

Vlastnosti produktu

- černý interiér a exteriér
- elegantní design
- vynikající prezentace produktů
- nadstandardní prostor na policích
- LED osvětlení v rámu dveří
- nastavitelné police
- chlazení s pomocným ventilátorem
- zaměnitelné otevírání dveří (nutno dokoupit příslušenství)
- zámek

Technické údaje

Teplotní rozsah (°C)	+2 až +10
Typ chladiva	R600a
Typ odtávání	Automatické
Exteriér	Černá
Interiér	Černá ABS
Klimatická třída	4

	Vnější rozměry (Š x H x V) (mm)	Vnitřní rozměry (Š x H x V) (mm)	Čistá váha (kg)	Spotřeba (kWh/rok)	Příkon (W)	Hrubý/čistý objem (l)	Počet dveří	Počet polic	En. třída
TEFCOLD CEV 425 BLACK	595 x 640 x 1840	470 x 440 x 1555	75	803	295	372 / 347	1	5	
TEFCOLD CEV 425 CP BLACK	595 x 640 x 1980	470 x 440 x 1555	78	821	295	372 / 347	1	5	

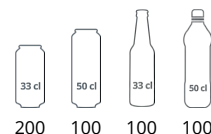

Zámek

**TEFCOLD FSC 175H Black**

Chladicí skříň prosklené dveře

TEFCOLD FSC 175H

Chladicí skříň prosklené dveře

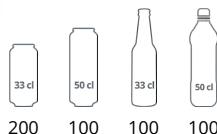

LED osvětlení v rámu dveří



Nastavitelné police

Popis

Řada FSC Slim nabízí vynikající kvalitu provedení za příznivou cenu. Úzký model má prosklené dveře s hliníkovým rámem a je k dispozici v bílé nebo černé barvě. Získáte možnost skvělé prezentace produktů v kombinaci s výkonným chladicím systémem a nastavitelnými policemi umožňujícími flexibilitu. Chladicí vitrina je ideální pro prezentaci značky a díky osvětlenému reklamnímu panelu v horní části jistě upoutá pozornost zákazníků.

Vlastnosti produktu

- reklamní panel s LED osvětlením
- LED osvětlení v rámu dveří
- samozavírací dveře
- nastavitelné police
- nastavitelné nožky
- chlazení s pomocným ventilátorem
- prosklené křídlové dveře s hliníkovým rámem

Technické údaje

Teplotní rozsah (°C)	+2 až +10
Typ chladiva	R600a
Typ odtávání	Automatické
Exteriér	Bílá
	Černá
Interiér	Bílá
	Černá
Klimatická třída	4

	Vnější rozměry (Š x H x V) (mm)	Vnitřní rozměry (Š x H x V) (mm)	Čistá váha (kg)	Spotřeba (kWh/rok)	Příkon (W)	Hrubý/čistý objem (l)	Počet dveří	Počet polic	En. třída
TEFCOLD FSC 175H	435 x 505 x 2013	357 x 362 x 1410	64	967	200	182 / 114	1	5	
TEFCOLD FSC 175H Black	435 x 505 x 2013	357 x 362 x 1410	64	967	200	182 / 114	1	5	



Zámek



TEFCOLD FS 1280

Chladicí skříň prosklené dveře

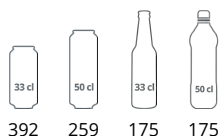

TEFCOLD FS 2380

Chladicí skříň prosklené dveře

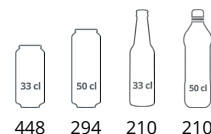

Pevné madlo



Zámek

Popis

Řada FS jednodveřových chladicích skříní na láhve nabízí vynikající kvalitu provedení za příznivou cenu. Vitrína je bílá se skleněnými dvířky se šedým hliníkovým rámem. Získáte možnost skvělé prezentace produktů v kombinaci s výkonným chladicím systémem s ventilátorem a nastavitelnými policemi umožňujícími flexibilitu.

Vlastnosti produktu

- prosklené křídlové dveře s hliníkovým rámem
- lze měnit otevírání dveří
- nastavitelné police
- nastavitelné nožky
- vnitřní LED osvětlení
- chlazení s pomocným ventilátorem

Technické údaje

Teplotní rozsah (°C)	+2 až +10
Typ chladiva	R600a
Typ odtávání	Automatické
Exteriér	Bílá
Interiér	ABS
Klimatická třída	4

	Vnější rozměry (Š x H x V) (mm)	Vnitřní rozměry (Š x H x V) (mm)	Čistá váha (kg)	Spotřeba (kWh/rok)	Příkon (W)	Hrubý/čistý objem (l)	Počet dveří	Počet polic	En. třída
TEFCOLD FS 1220	595 x 640 x 1315	470 x 440 x 1027	62	694	229	215 / 190	1	3	
TEFCOLD FS 1280	595 x 640 x 1635	470 x 440 x 1347	73	730	266	290 / 260	1	4	
TEFCOLD FS 1380	595 x 640 x 1840	470 x 440 x 1555	74	803	295	372 / 347	1	5	
TEFCOLD FS 2380	595 x 640 x 1840	470 x 440 x 1555	82	803	295	372 / 347	2	5	



K dispozici i
mrazicí verze



Zámek

- i** UR: chladicí verze
UF: mrazicí verze
S: nerezové provedení
G: prosklené dveře

Popis

Řada chladicích skříní UR-G je bílá verze našich skříní UR s prosklenými dveřmi. Tyto chladicí skříně se dodávají v různých velikostech a nabízejí skvělou viditelnost výrobků, otevírání dveří lze změnit. Chladničky mají nastavitelné police, takže si je můžete snadno přizpůsobit svým potřebám. Chlazení s pomocným ventilátorem zajišťuje stabilní teplotu v celé skříně, kterou lze snadno regulovat pomocí elektronického termostatu.

Vlastnosti produktu

- nový design
- prosklené křídlové dveře
- elektronický termostat
- lze měnit otevírání dveří
- nastavitelné police
- vnitřní LED osvětlení
- chlazení s pomocným ventilátorem

Technické údaje

Teplotní rozsah (°C)	+2 až +10
Typ chladiva	R600a
Typ odtávání	Automatické
Exteriér	Bílá
Interiér	Bílá ABS
Klimatická třída	4

	Vnější rozměry (Š x H x V) (mm)	Vnitřní rozměry (Š x H x V) (mm)	Čistá váha (kg)	Spotřeba (kWh/rok)	Příkon (W)	Hrubý/čistý objem (l)	Počet dveří	Počet polic	En. třída
TEFCOLD UR 200 G	600 x 585 x 855	510 x 485 x 620	44	584	105	130 / 119	1	3	
TEFCOLD UR 400 G	600 x 585 x 1855	506 x 485 x 1620	80	773	130	374 / 350	1	4	
TEFCOLD UR 600 G	777 x 695 x 1895	653 x 580 x 1680	107	820	130	605 / 570	1	4	



Zámek

- i** UR: chladicí verze
- UF: mrazicí verze
- S: nerezové provedení
- G: prosklené dveře

Popis

Chladicí skříně se skvěle hodí i do náročného gastroprovozu. Police jsou stabilní, lze na ně pokládat i těžší váhy, nosnost každé police je až 25 kg. Díky této nosnosti se jedná o ojedinělý produkt na trhu. V této sérii jsou k dispozici modely chladicí i mrazicí, s plnými dveřmi i s prosklenými.

Vlastnosti produktu

- nový design
- nerezové provedení
- prosklené křídlové dveře
- elektronický termostat
- lze měnit otevírání dveří
- nastavitelné police GN 2/1
- vnitřní LED osvětlení
- chlazení s pomocným ventilátorem

Technické údaje

Teplotní rozsah (°C)	+2 až +10
Typ chladiva	R600a
Typ odtávání	Automatické
Exteriér	Nerezová ocel SS430
Interiér	Bílá ABS
Klimatická třída	4

	Vnější rozměry (Š x H x V) (mm)	Vnitřní rozměry (Š x H x V) (mm)	Čistá váha (kg)	Spotřeba (kWh/rok)	Příkon (W)	Hrubý/čistý objem (l)	Počet dveří	Počet polic	En. třída
TEFCOLD UR 200 SG	600 x 585 x 855	510 x 485 x 620	44	584	105	130 / 119	1	3	
TEFCOLD UR 400 SG	600 x 585 x 1855	506 x 485 x 1620	80	773	130	374 / 350	1	4	
TEFCOLD UR 600 SG	777 x 695 x 1895	653 x 580 x 1680	107	820	130	605 / 570	1	4	



Zámek



Vestfrost FKG 371

Chladicí skříň prosklené dveře

VESTFROST

SOLUTIONS



Vestfrost FKG 370

Chladicí skříň prosklené dveře



Ventilované chlazení



Nastavitelné police

Popis

Chladicí skříň Vestfrost se vyznačují vynikající kvalitou za rozumnou cenu. Díky osvětlenému vnitřnímu prostoru efektivně lákají zraky zákazníků k nákupům. Boční strany jsou ideální pro reklamní potisk. Model FKG 370 má jeden nerozdělený vnitřní prostor.

Vlastnosti produktu

- ventilované chlazení
- automatické odtávání
- termostat
- osvětlení chladicího prostoru
- roštové police
- zámek
- zadní kolečka
- lze měnit otevírání dveří

Technické údaje

Teplotní rozsah (°C)	+2 až +10
Typ chladiva	R600a
Typ odtávání	Automatické
Exteriér	Bílá
Interiér	Bílá
Klimatická třída	3

	Vnější rozměry (Š x H x V) (mm)	Vnitřní rozměry (Š x H x V) (mm)	Čistá váha (kg)	Spotřeba (kWh/rok)	Příkon (W)	Hrubý/čistý objem (l)	Počet dveří	Počet polic	En. třída
Vestfrost FKG 370	600 x 595 x 1860	437 x 490 x 1587	79	835	350	377 / 350	2	6	E A++ G
Vestfrost FKG 371	600 x 595 x 1860	490 x 437 x 1587	79	801	350	381 / 350	1	6	E A++ G

Popis

Chladicí skříně Vestfrost se vyznačují vynikající kvalitou za rozumnou cenu. Díky osvětlenému vnitřnímu prostoru efektivně lákají zraky zákazníků k nákupům. Boční strany jsou ideální pro reklamní potisk.

Vlastnosti produktu

- ventilované chlazení
- automatické odtávání
- digitální termostat
- integrovaný zámek
- LED osvětlení horní a vertikální
- nastavitelné police
- hliníková rukojeť
- kapacita 504 plechovek 0,33 l nebo 252 lahví 0,5 l

Technické údaje

Teplotní rozsah (°C)	+1 až +10
Typ chladiva	R600a
Typ odtávání	Automatické
Exteriér	Stříbrná
Interiér	Šedá
Klimatická třída	3



Vestfrost M 210

Chladicí skříně prosklené dveře



Zámek



Digitální ukazatel teploty



Pevná rukojeť

	Vnější rozměry (Š x H x V) (mm)	Vnitřní rozměry (Š x H x V) (mm)	Čistá váha (kg)	Spotřeba (kWh/rok)	Příkon (W)	Hrubý/čistý objem (l)	Počet dveří	Počet polic	En. třída
Vestfrost M 210	595 x 595 x 2000	518 x 459 x 1780	93	1042	570	404 / 333	1	6	



Zámek

**TEFCOLD FSC 1380**

Chladicí skříň prosklené dveře

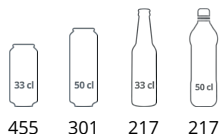

455 301 217 217

**TEFCOLD FSC 1450**

Chladicí skříň prosklené dveře

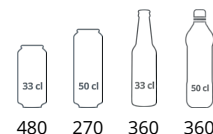

480 270 360 360



Pevné madlo



Zámek

Popis

Řada FSC jednodveřových chladicích skříní na láhve nabízí vynikající kvalitu provedení za příznivou cenu. Vitrína je bílá se skleněnými dvířky se šedým hliníkovým rámem. Je ideální pro prezentaci značky a díky osvětlenému reklamnímu panelu v horní části jistě upoutá pozornost zákazníků. Získáte možnost skvělé prezentace produktů v kombinaci s výkonným chladicím systémem s ventilátorem a nastavitelnými policemi umožňujícími flexibilitu. Mnoho modelů je také k dispozici bez reklamního panelu (řada FS).

Vlastnosti produktu

- reklamní panel s LED osvětlením
- lze měnit otevírání dveří
- nastavitelné police
- nastavitelné nožky
- vnitřní LED osvětlení
- prosklené křídlové dveře s hliníkovým rámem
- chlazení s pomocným ventilátorem

Technické údaje

Teplotní rozsah (°C)	+2 až +10
Typ chladiva	R600a
Typ odtávání	Automatické
Exteriér	Bílá
Interiér	ABS
Klimatická třída	4

	Vnější rozměry (Š x H x V) (mm)	Vnitřní rozměry (Š x H x V) (mm)	Čistá váha (kg)	Spotřeba (kWh/rok)	Příkon (W)	Hrubý/čistý objem (l)	Počet dveří	Počet polic	En. třída
TEFCOLD FSC 1380	595 x 640 x 1980	470 x 440 x 1555	82	821	295	372 / 347	1	5	 D <small>A t G</small>
TEFCOLD FSC 1450	680 x 655 x 2090	585 x 495 x 1515	102	1321	295	438 / 374	1	6	 F <small>A t G</small>



Vhodné pro zdravotnictví



Zámek



TEFCOLD MSU 300

Chladicí skříň prosklené dveře



TEFCOLD MSU 400

Chladicí skříň prosklené dveře



Termostat se
zvukovým a externím
alarmem

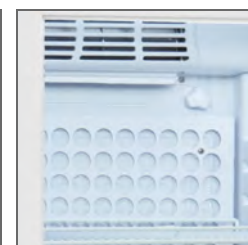

Kryt výparníku
zabraňující poškození
léků

Popis

Řada lékařských chladicích skříní MSU je vybavena elektronickým termostatem se zvukovým alarmem s možností připojení externího alarmu pro větší bezpečnost. Prosklené dveře umožňují dobrý přehled o obsahu a chlazení s ventilátorem zajišťuje rovnoměrnou teplotu ve skříni. Chladicí skříň se dodává s krytem výparníku, který zabraňuje poškození léků. K dispozici je ve dvou velikostech.

Vlastnosti produktu

- prosklené křídlové dveře
- elektronický termostat
- akustický alarm
- připojení externího alarmu
- nastavitelné police
- automatické odmrazování
- nastavitelné nožky
- chlazení s pomocným ventilátorem
- vnitřní LED osvětlení

Technické údaje

Teplotní rozsah (°C)	+2 až +10
Typ chladiva	R600a
Typ odtávání	Automatické
Exteriér	Bílá
Interiér	ABS
Klimatická třída	4

	Vnější rozměry (Š x H x V) (mm)	Vnitřní rozměry (Š x H x V) (mm)	Čistá váha (kg)	Spotřeba (kWh/rok)	Příkon (W)	Hrubý/čistý objem (l)	Počet dveří	Počet polic	En. třída
TEFCOLD MSU 300	595 x 640 x 1635	470 x 440 x 1347	73	730	266	290 / 260	1	4	
TEFCOLD MSU 400	595 x 640 x 1840	470 x 440 x 1555	74	621	295	372 / 347	1	5	



Vhodné pro
mléčné
produkty



Zámek

**TEFCOLD FSC891H**

Chladicí skříň prosklené kř. dveře

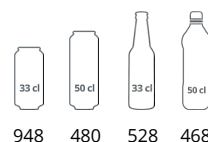
**TEFCOLD FSC891H Black**

Chladicí skříň prosklené kř. dveře

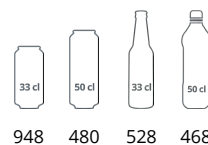
**TEFCOLD FS890H BLACK**

Chladicí skříň prosklené kř. dveře

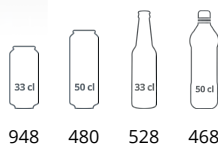
**Popis**

Řada TEFCOLD FSC dvoudveřových a tří dveřových chladicích skříní s osvětleným reklamním panelem nabízí vysokou kvalitu provedení za příznivou cenu. Vyberte si mezi chladicími skříněmi v bílém nebo černém provedení s černými prosklenými dveřmi s hliníkovým rámem. Dveře máme v nabídce křídlové (H) nebo posuvné (S). Police jsou nastavitelné, řada FSC tak představuje flexibilní řešení pro prezentaci vašeho prodávaného zboží. Mnoho modelů je také k dispozici bez reklamního panelu (řada FS).

Vlastnosti produktu

- prosklené křídlové dveře na celou výšku
- černý interiér a exteriér
- vnitřní svíslé LED osvětlení
- ventilované chlazení
- nastavitelné police
- nastavitelné nožky
- plně automatický provoz
- digitální ukazatel teploty
- samozavírací dveře

Technické údaje

Teplotní rozsah (°C)	+2 až +10
Typ chladiva	R290
Typ odtávání	Automatické
Exteriér	Bílá RAL 9016 Černá RAL 9005
Interiér	Bílá lakovaná ocel Černá RAL9005
Klimatická třída	4

	Vnější rozměry (Š x H x V) (mm)	Vnitřní rozměry (Š x H x V) (mm)	Čistá váha (kg)	Spotřeba (kWh/rok)	Příkon (W)	Hrubý/čistý objem (l)	Počet dveří	Počet políc	En. třída
TEFCOLD FS890H	890 x 740 x 1990	810 x 561 x 1556	153	2227	410	707 / 535	2	5	
TEFCOLD FS890H BLACK	890 x 740 x 1990	810 x 561 x 1556	153	2227	410	707 / 535	2	5	
TEFCOLD FSC891H	890 x 740 x 1990	810 x 561 x 1556	153	960	410	707 / 535	2	5	
TEFCOLD FSC891H Black	890 x 740 x 1990	810 x 561 x 1556	153	960	410	707 / 535	2	5	



Zámek



TEFCOLD FSC 891 S Black
Chladicí skříň prosklené posuvné dveře

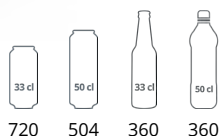

TEFCOLD FSC 891 S

Chladicí skříň prosklené posuvné dveře

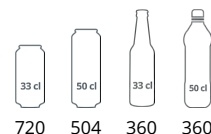

Světelný reklamní panel



Posuvné dveře

Popis

Řada TEFCOLD FSC dvoudveřových a tří dveřových chladicích skříní s osvětleným reklamním panelem nabízí vysokou kvalitu provedení za příznivou cenu. Vyberte si mezi chladicími skříněmi v bílém nebo černém provedení s černými prosklenými dveřmi s hliníkovým rámem. Dveře máme v nabídce křídlové (H) nebo posuvné (S). Police jsou nastavitelné, řada FSC tak představuje flexibilní řešení pro prezentaci vašeho prodávaného zboží. Získáte skvělou možnost prezentace výrobků v kombinaci s výkonným systémem ventilovaného chlazení řízeným elektronickým termostatem. Mnoho modelů je také k dispozici bez reklamního panelu (řada FS).

Vlastnosti produktu

- samozavírací posuvné prosklené dveře
- světelný reklamní panel
- vnitřní svislé osvětlení
- nastavitelné police
- nastavitelné nožky
- ventilované chlazení

Technické údaje

Teplotní rozsah (°C)	+2 až +10
Typ chladiva	R290
Typ odtávání	Automatické
Exteriér	Bílá RAL 9016 Černá RAL 9005
Interiér	Bílá lakovaná ocel Černá RAL9005
Klimatická třída	4

	Vnější rozměry (Š x H x V) (mm)	Vnitřní rozměry (Š x H x V) (mm)	Čistá váha (kg)	Spotřeba (kWh/rok)	Příkon (W)	Hrubý/čistý objem (l)	Počet dveří	Počet polic	En. třída
TEFCOLD FSC 891 S	890 x 740 x 1990	810 x 561 x 1556	153	2179	410	707 / 462	2	5	
TEFCOLD FSC 891 S Black	890 x 740 x 1990	810 x 561 x 1556	153	2179	410	707 / 462	2	5	



Zámek

**TEFCOLD FSC 1200 S**

Chladicí skříň prosklené posuv. dveře

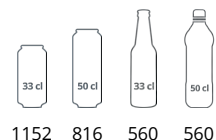

1152 816 560 560

**TEFCOLD FSC 1950 S**

Chladicí skříň prosklené posuv. dveře

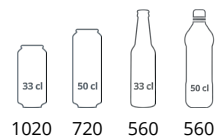

1020 720 560 560

TEFCOLD FSC 1000 S

Chladicí skříň prosklené posuv. dveře

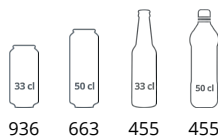

936 663 455 455

Popis

Řada FSC dvoudveřových a tří dveřových chladicích skříní s osvětleným reklamním panelem nabízí vynikající kvalitu provedení za příznivou cenu. Vyberte si mezi chladicími skříněmi s bílým nebo černým vnějším povrchem a s černými prosklenými dveřmi s hliníkovým rámem – křídlovými nebo posuvnými. Police jsou nastavitelné, řada FSC tak představuje flexibilní řešení. Získáte skvělou prezentaci výrobků v kombinaci s výkonným systémem ventilovaného chlazení řízeným elektronickým termostatem. Mnoho modelů je také k dispozici bez reklamního panelu (řada FS).

Vlastnosti produktu

- samozavírací posuvné prosklené dveře
- světelný reklamní panel
- vnitřní svislé osvětlení
- nastavitelné police
- nastavitelné nožky
- ventilované chlazení

Technické údaje

Teplotní rozsah (°C)	+2 až +10
Typ chladiva	R290
Typ odtávání	Automatické
Exteriér	Bílá RAL 9016
Interiér	Bílá lakovaná ocel
Klimatická třída	4

	Vnější rozměry (Š x H x V) (mm)	Vnitřní rozměry (Š x H x V) (mm)	Čistá váha (kg)	Spotřeba (kWh/rok)	Příkon (W)	Hrubý/čistý objem (l)	Počet dveří	Počet políc	En. třída
TEFCOLD FSC 1000 S	1000 x 740 x 2000	890 x 572 x 1533	159	2175	450	771 / 524	2	5	
TEFCOLD FSC 1200 S	1200 x 740 x 2000	1090 x 572 x 1533	178	3157	880	967 / 645	2	5	
TEFCOLD FSC 1950 S	1110 x 825 x 2010	1000 x 652 x 1533	193	2336	490	875 / 710	2	5	



Popis

Řada FSC dvoudveřových a tří dveřových chladicích skříní s osvětleným reklamním panelem nabízí vynikající kvalitu provedení za příznivou cenu. Vyberte si mezi chladicími skříněmi s bílým nebo černým vnějším povrchem a s černými prosklenými dveřmi s hliníkovým rámem – křídlovými nebo posuvnými. Police jsou nastavitelné, řada FSC tak představuje flexibilní řešení. Získáte skvělou prezentaci výrobků v kombinaci s výkonným systémem ventilovaného chlazení řízeným elektronickým termostatem. Mnoho modelů je také k dispozici bez reklamního panelu (řada FS).

Vlastnosti produktu

- samozavírací posuvné prosklené dveře
- vnitřní svíslé LED osvětlení
- nastavitelné police
- práškově lakované vnitřní obložení
- nastavitelné nožky
- ventilované chlazení

Technické údaje

Teplotní rozsah (°C)	+2 až +10
Typ chladiva	R290
Typ odtávání	Automatické
Exteriér	Bílá
Interiér	Bílá lakovaná ocel
Klimatická třída	4



Zámek



Vnitřní vertikální osvětlení

Digitální termostat

TEFCOLD FS 1202 S

Chladicí skříň prosklené dveře

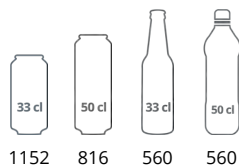

1152 816 560 560

	Vnější rozměry (Š x H x V) (mm)	Vnitřní rozměry (Š x H x V) (mm)	Čistá váha (kg)	Spotřeba (kWh/rok)	Příkon (W)	Hrubý/čistý objem (l)	Počet dveří	Počet polic	En. třída
TEFCOLD FS 1202 S	1200 x 735 x 1990	1090 x 573 x 1533	174	2482	850	895 / 660	2	5	F A++ G

TEFCOLD FSC H BLACK

TEFCOLD® Vhodné pro
mléčné
produkty

Zámek



TEFCOLD FSC1000H BLACK

Prosklená chladicí skříň

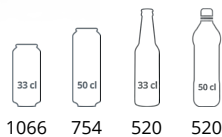

TEFCOLD FSC1200H BLACK

Malá prosklená chladicí skříň

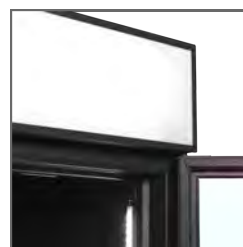
Světelný reklamní
panel

LED osvětlení

Popis

Řada FSC dvoudveřových a tří dveřových chladicích skříní s osvětleným reklamním panelem nabízí vynikající kvalitu provedení za příznivou cenu. Vyberte si mezi chladicími skříněmi s bílým nebo černým vnějším povrchem a s černými prosklenými dveřmi s hliníkovým rámem – křídlovými nebo posuvnými. Police jsou nastavitelné, řada FSC tak představuje flexibilní řešení. Získáte skvělou prezentaci výrobků v kombinaci s výkonným systémem ventilovaného chlazení řízeným elektronickým termostatem. Mnoho modelů je také k dispozici bez reklamního panelu (řada FS).

Vlastnosti produktu

- světelný reklamní panel
- vnitřní svislé osvětlení
- černý interiér a exteriér
- nastavitelné police
- nastavitelné nožky
- ventilované chlazení
- prosklené křídlové dveře s hliníkovým rámem
- nastavitelné nožky s pojezdovými válečky vzadu
- samozavírací dveře

Technické údaje

Teplotní rozsah (°C)	+2 až +10
Typ chladiva	R290
Typ odtávání	Automatické
Exteriér	Černá
Interiér	Černá RAL9005
Klimatická třída	4

	Vnější rozměry (Š x H x V) (mm)	Vnitřní rozměry (Š x H x V) (mm)	Čistá váha (kg)	Spotřeba (kWh/rok)	Příkon (W)	Hrubý/čistý objem (l)	Počet dveří	Počet polic	En. třída
TEFCOLD FSC1000H BLACK	1000 x 790 x 2000	890 x 670 x 1533	162	2175	450	796 / 524	2	5	
TEFCOLD FSC1200H BLACK	1200 x 790 x 2000	1090 x 670 x 1533	174	2482	880	1082 / 645	2	5	



Zámek



TEFCOLD FSC 1000 H

Chladicí skříň prosklené kř. dveře

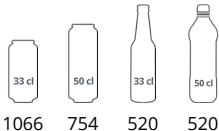

1066 754 520 520



TEFCOLD FSC 1600 H

Chladicí skříň prosklené kř. dveře

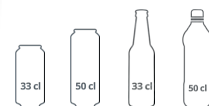

1218 840 714 714



TEFCOLD FSC 1200 H

Chladicí skříň prosklené kř. dveře

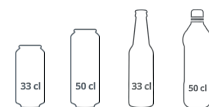

1312 928 640 640

Popis

Řada FSC dvoudveřových a tří dveřových chladicích skříní s osvětleným reklamním panelem nabízí vynikající kvalitu provedení za příznivou cenu. Vyberte si mezi chladicími skříněmi s bílým nebo černým vnějším povrchem a s černými prosklenými dveřmi s hliníkovým rámem – křídlovými nebo posuvnými. Police jsou nastavitelné, řada FSC tak představuje flexibilní řešení. Získáte skvělou prezentaci výrobků v kombinaci s výkonným systémem ventilovaného chlazení řízeným elektronickým termostatem. Mnoho modelů je také k dispozici bez reklamního panelu (řada FS).

Vlastnosti produktu

- světelný reklamní panel
- vnitřní svislé osvětlení
- nastavitelné police
- nastavitelné nožky
- ventilované chlazení
- prosklené křídlové dveře s hliníkovým rámem

Technické údaje

Teplotní rozsah (°C)	+2 až +10
Typ chladiva	R290
Typ odtávání	Automatické
Exteriér	Bílá RAL 9016
Interiér	Bílá lakovaná ocel
Klimatická třída	4

	Vnější rozměry (Š x H x V) (mm)	Vnitřní rozměry (Š x H x V) (mm)	Čistá váha (kg)	Spotřeba (kWh/rok)	Příkon (W)	Hrubý/čistý objem (l)	Počet dveří	Počet polic	En. třída
TEFCOLD FSC 1000 H	1000 x 790 x 2000	890 x 670 x 1533	162	2175	450	796 / 524	2	5	
TEFCOLD FSC 1200 H	1200 x 790 x 2000	1090 x 670 x 1533	174	2482	880	1082 / 645	2	5	
TEFCOLD FSC 1600 H	1600 x 730 x 2073	1492 x 585 x 1518	224	2409	817	1315 / 825	3	15	



K dispozici i
mrazicí verze



Vhodné pro
mléčné
produkty



Zámek

**TEFCOLD NC 2500 G**

Chladicí skříň prosklené dveře

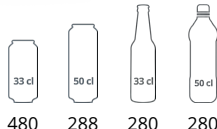

480 288 280 280

**TEFCOLD NC 5000 G**

Chladicí skříň prosklené dveře

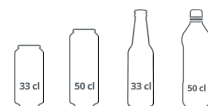

960 576 560 560

**TEFCOLD NC 7500 G**

Chladicí skříň prosklené dveře



1440 864 840 840

Popis



Řada chladicích skříní NC má velmi nízkou spotřebu energie. Dodává se s 1, 2 nebo 3 dveřmi a nabízí úctyhodný úložný prostor. Osvětlený reklamní panel upoutá pozornost zákazníků, zatímco samozavírací prosklené dveře, nastavitelné police a vnitřní vertikální LED osvětlení zajistí, že obsah bude vypadat co nejlépe.

Vlastnosti produktu

- velký úložný prostor
- reklamní panel s LED osvětlením
- vnitřní svislé LED osvětlení
- samozavírací prosklené dveře
- ventilované chlazení
- nastavitelné police
- stejný jako mrazicí model

Technické údaje

Teplotní rozsah (°C)	+2 až +8
Typ chladiva	R290
Typ odtávání	Automatické
Exteriér	Bílá
Interiér	Bílá
Klimatická třída	4

	Vnější rozměry (Š x H x V) (mm)	Vnitřní rozměry (Š x H x V) (mm)	Čistá váha (kg)	Spotřeba (kWh/rok)	Příkon (W)	Hrubý/čistý objem (l)	Počet dveří	Počet polic	En. třída
TEFCOLD NC 2500 G	680 x 700 x 2022	560 x 580 x 1327	138	643	300	515 / 412	1	5	
TEFCOLD NC 5000 G	1370 x 700 x 2022	1250 x 580 x 1327	212	1024	500	1149 / 1079	2	10	
TEFCOLD NC 7500 G	2057 x 700 x 2022	1937 x 580 x 1327	308	3619	700	1784 / 1657	3	15	



Zámek



Nutná
profesionální
instalace



NORDline DA 388

Lednice na suché zrání masa



NORDline DA 270

Lednice na suché zrání masa



Digitální termostat

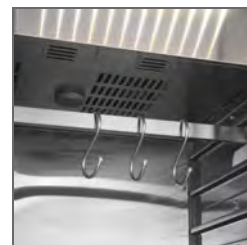

Závěsná tyč se třemi háčky

Popis

Lednice DA "DRY AGE" zajistí zrání masa do té nejvyšší kvality. Je vhodná do restauračních provozů, do řeznictví ale i pro domácí použití. Pokovené Low-E sklo poskytuje nejvyšší úroveň tepelně-izolačního výkonu lednice. Pro lepší regulaci vlhkosti uvnitř lednice a intenzivnější chuť masa doporučujeme zakoupit himalájskou solnou desku (není součástí). V případě zakoupení solné desky - rozbalte solné desky a sejměte fólii, položte solné desky na nerezový plech a vložte plech doprostřed lednice, každé 2-3 dny kontrolujte, zda je na deskách voda, pokud ano, odstraňte ji.

Vlastnosti produktu

- ventilované chlazení
- automatické odtávání
- digitální termostat
- zámek
- vlhkost vzduchu 60 - 90 %
- dveře z nerezové oceli s dvouvrstvým Low-E sklem
- nutnost připojení k přívodu vody
- invertorový kompresor
- nerezová rukojeť
- závěs se třemi háky
- LED displej
- účinný dezinfekční systém UVC
- LED osvětlení

Technické údaje

Teplotní rozsah (°C)	0 až +25
Typ chladiva	R600a
Typ odtávání	Automatické
Exteriér	Černá
Interiér	Nerezová ocel
Klimatická třída	4

	Vnější rozměry (Š x H x V) (mm)	Vnitřní rozměry (Š x H x V) (mm)	Čistá váha (kg)	Spotřeba (kWh/rok)	Příkon (W)	Hrubý/čistý objem (l)	Počet dveří	Počet polic	En. třída
NORDline DA 270	595 x 710 x 1270	490 x 551 x 1055	68	650	170	270 / 233	1	3	B A+ G
NORDline DA 388	595 x 710 x 1720	490 x 551 x 1510	83	621	170	388 / 352	1	3	B A+ G



Zámek

**TEFCOLD RK 710 G**

Chladicí skříň prosklené dveře GN2/1

**TEFCOLD RK 1420 G**

Chladicí skříň prosklené dveře GN2/1



Nastavitelné police



Digitální termostat

Popis

Řada chladicích skříní skříní RK-G s 1 nebo 2 prosklenými dveřmi je určena pro profesionální kuchyně a má nastavitelné police s rozměry GN2/1. Chladicí skříň je vyrobena z vysoce kvalitní nerezové oceli SS304 vhodné pro gastronomii a má odolná kolečka pro snadné přemísťování, což se hodí při čištění kuchyně. Ventilované chlazení zajišťuje rovnoměrnou teplotu v každém místě skříně, teplotu lze nastavit na digitálním termostatu. Skříně jsou k dispozici také s plnými dveřmi.

Vlastnosti produktu

- samozavírací dveře se 105° zarážkou
- nerezový exteriér a interiér
- ventilované chlazení
- zámek
- nastavitelné police GN 2/1
- odolná kolečka
- příslušenství: snadné otevírání nohou pro pravé nebo levé otevírání dveří

Technické údaje

Teplotní rozsah (°C)	+2 až +10
Typ chladiva	R290
	R600a
Typ odtávání	Automatické
Exteriér	Nerezová ocel SS304
Interiér	Nerezová ocel SS304
Klimatická třída	4

	Vnější rozměry (Š x H x V) (mm)	Vnitřní rozměry (Š x H x V) (mm)	Čistá váha (kg)	Spotřeba (kWh/rok)	Příkon (W)	Hrubý/čistý objem (l)	Počet dveří	Počet polic	En. třída
TEFCOLD RK 1420 G	1480 x 850 x 2010	1360 x 685 x 1396	208	1705	320	1410 / 1325	2	6	 C <small>A T G</small>
TEFCOLD RK 710 G	740 x 850 x 2010	533 x 700 x 1396	143	948	315	650 / 597	1	3	 B <small>A T G</small>



K dispozici i mrazicí verze



Vhodné pro mléčné produkty



Vhodné na maso



TEFCOLD Atom Maxi C3DB

Chladicí skříň prosklené kř. dveře

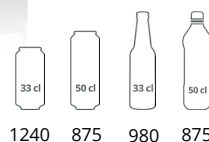

1240 875 980 875



TEFCOLD Atom Maxi C1DB

Chladicí skříň prosklené kř. dveře

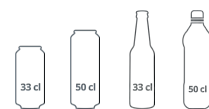

756 504 420 315

TEFCOLD Atom Maxi C2DB

Chladicí skříň prosklené kř. dveře

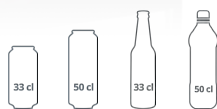

800 560 630 560

Popis

Řada chladicích skříní s prosklenými dveřmi Atom Maxi nabízí skvělou kvalitu za konkurenceschopnou cenu. Je vybavena dvěma nebo třemi samozavíracími prosklenými dveřmi, LED osvětlením a nastavitelnými policemi pro optimální prezentaci výrobků. Disponuje účinným ventilačním chladicím systémem, který zaručuje nízkou spotřebu energie, a snadno ovladatelným regulátorem teploty. K dispozici také v mrazicí verzi.

Vlastnosti produktu

- vynikající prezentace produktů
- nízká spotřeba energie
- samozavírací prosklené dveře
- dvojitě tvrzené sklo
- vnitřní svislé LED osvětlení
- ventilované chlazení
- nastavitelné police za každými dveřmi
- podstavec z nerezové oceli se zrcadlovým efektem
- digitální termostat a teplotní displej
- kolečka
- kapacita jako možnost k dispozici

Technické údaje

Teplotní rozsah (°C)	-1 až +10
Typ chladiva	R290
Typ odtávání	Automatické, cyklus vypnutí
Exteriér	Černá RAL 9005
Interiér	Bílá
Klimatická třída	3

	Vnější rozměry (Š x H x V) (mm)	Vnitřní rozměry (Š x H x V) (mm)	Čistá váha (kg)	Spotřeba (kWh/rok)	Příkon (W)	Hrubý/čistý objem (l)	Počet dveří	Počet polic	En. třída
TEFCOLD Atom Maxi C1DB	750 x 710 x 2003	660 x 595 x 1568	130	913	460	614 / 459	1	5	
TEFCOLD Atom Maxi C2DB	1253 x 710 x 2003	1163 x 595 x 1568	179	1522	460	1081 / 809	2	10	
TEFCOLD Atom Maxi C3DB	1880 x 710 x 2003	1790 x 595 x 1568	207,5	1975	700	1664 / 1264	3	15	



Duální teplota



Vestfrost W 32

Chladicí skříň vhodná pro chlazení vína



38



38

Vestfrost W 38

Chladicí skříň vhodná pro chlazení vína



44

Vestfrost W 45

Chladicí skříň vhodná pro chlazení vína

Popis

Výjimečný design a precizní zpracování dělá z těchto malých chladniček na víno skvělá chladicí zařízení, která zapadnou do každého interiéru, ať už se jedná o restauraci, bar, prodejnu vína nebo také kancelář milovníků vína. U modelů Vestfrost W lze nastavit rozdílnou teplotu v horní a dolní části, u modelu W 38 v levé a pravé části.

Vlastnosti produktu

- duální teplota
- ventilované chlazení
- automatické odtávání
- digitální termostat
- kouřové sklo dveří
- LED osvětlení vnitřního prostoru
- vnitřní provedení - kamenná čerň
- zadní kolečka

Technické údaje

Teplotní rozsah (°C)	+5 až +10 / +10 až +18
Typ chladiva	R600a
Typ odtávání	Automatické
Exteriér	Černá
Interiér	Černá
Klimatická třída	4

	Vnější rozměry (Š x H x V) (mm)	Vnitřní rozměry (Š x H x V) (mm)	Čistá váha (kg)	Spotřeba (kWh/rok)	Příkon (W)	Hrubý/čistý objem (l)	Počet dveří	Počet polic	En. třída
Vestfrost W 32	493 x 588 x 841	490 x 540 x 806	41	142	87	114 / 139,6	1	6	G A t G
Vestfrost W 38	595 x 573 x 820	388 x 493 x 658	48	142	107	119 / 134	2	12	G A t G
Vestfrost W 45	595 x 573 x 820	497 x 490 x 649	51	145	107	134 / 150	1	5	G A t G



197



Duální teplota



Zámek



Vestfrost W 185/1 black

Chladicí skříň vhodná pro chlazení vína

Vlastnosti produktu

- nastavitelná rozdílná teplota v horní i dolní části
- ventilované chlazení
- automatické odtávání
- digitální termostat
- kouřové sklo dveří
- čistící uhlíkový filtr
- zámek
- osvětlení vnitřního prostoru
- vnitřní provedení - kamenná čern
- zadní kolečka
- lze měnit otevírání dveří

Technické údaje

Teplotní rozsah (°C)	+5 až +22
Typ chladiva	R600a
Typ odtávání	Automatické
Exteriér	Černá
Interiér	Černá
Klimatická třída	4



Digitální termostat



Nastavitelné nožky

Popis

Multizónové chladicí skříň se skvěle hodí k uskladnění a prezentaci vína, uvnitř lze nastavit rozdílnou teplotu v horní a dolní části. Kompresor dokáže udržovat konstantní teplotu a je tlumen vibracemi, aby se zabránilo víření sedimentu ve vašem víně. Výjimečný design s kouřovými skly dveří a s vnitřním provedením v kamenné černi dělá spolu s vnitřním osvětlením z těchto velkých chladniček na víno skvělá chladicí zařízení, která doplní svou elegancí váš interiér.

Počet polic:

W 155/1 black = 3 ks 523 x 440 + 1 ks 523 x 360 + 1 ks 523 x 230 mm

W 185/1 black = 4 ks 523 x 440 + 1 ks 523 x 360 + 1 ks 523 x 230 mm

	Vnější rozměry (Š x H x V) (mm)	Vnitřní rozměry (Š x H x V) (mm)	Čistá váha (kg)	Spotřeba (kWh/rok)	Příkon (W)	Hrubý/čistý objem (l)	Počet dveří	Počet polic	En. třída
Vestfrost W 155/1 black	595 x 595 x 1550	497 x 455 x 1400	71	166	200	338 / 298	1	5	G A++
Vestfrost W 185/1 black	595 x 610 x 1850	497 x 455 x 1700	82	175	200	414 / 368	1	6	G A++

Popis

Vestfrost WFG je luxusní multizónová chladicí skříň, která se skvěle hodí k uskladnění a prezentaci vína. Skříň má celoprosklené dveře a uvnitř lze nastavit rozdílnou teplotu v horní a dolní části. Výjimečný design s kouřovými skly dveří a s vnitřním provedením v kamenné černě dělá spolu s vnitřním osvětlením z této chladicí skříně na víno moderní zařízení. Kompresor dokáže udržovat konstantní teplotu a je tlumen vibracemi, aby se zabránilo víření sedimentu ve vašem víně. Jistě oceníte také přírodní vzhled dřevěných roštů a možnost zaměnit otevírání dveří. Rozměry a počet polic: 4 ks 523 x 440 + 1 ks 523 x 360 + 1 ks 523 x 230 mm

Vlastnosti produktu

- celoprosklené dveře
- nastavitelná rozdílná teplota v horní i dolní části
- ventilované chlazení
- digitální termostat
- automatické odtávání
- kouřové sklo dveří
- čistící uhlíkový filtr
- zámek
- vnitřní provedení - kamenná čern
- LED osvětlení vnitřního prostoru
- zadní kolečka
- lze měnit otevírání dveří

Technické údaje

Teplotní rozsah (°C)	+5 až +22
Typ chladiva	R600a
Typ odtávání	Automatické
Exteriér	Černá
Interiér	Černá
Klimatická třída	4



197



Duální teplota



Zámek



Digitální termostat



Nastavitelné nožky

Vestfrost WFG 185 black

Chladicí skříň vhodná pro chlazení vína

	Vnější rozměry (Š x H x V) (mm)	Vnitřní rozměry (Š x H x V) (mm)	Čistá váha (kg)	Spotřeba (kWh/rok)	Příkon (W)	Hrubý/čistý objem (l)	Počet dveří	Počet polic	En. třída
Vestfrost WFG 185 black	595 x 610 x 1850	525 x 455 x 1587	83	175	200	414 / 368	1	6	G A++

TEFCOLD SC 85 BLACK

Popis

Kvalitní podpultová vinotéka s elegantní černou úpravou povrchu. Uvnitř jsou police na víno pro uložení až 22 lahví 0,7 l. Vinotéka se skvěle hodí pro skladování bílých a růžových vín. Je vybavena ventilátorem, který zajišťuje rovnoměrné chlazení v celém vnitřním prostoru a udržuje ideální teplotu skladovaného vína k okamžitému podávání.



22

TEFCOLD SC 85 BLACK

Vinotéka

Vlastnosti produktu

- chlazení s pomocným ventilátorem
- černý interiér a exteriér
- tónované prosklené dveře pro ochranu vína
- digitální ukazatel teploty
- nastavitelné police
- vnitřní LED osvětlení
- oblé prosklené tónované dveře, lze měnit otevírání
- prosklené křídlové dveře
- nastavitelné nožky
- zámek

Technické údaje

Teplotní rozsah (°C)	+2 až +10
Typ chladiva	R600a
Typ odtávání	Automatické
Exteriér	Černá
Interiér	Černá ABS
Klimatická třída	4



Zámek



Nastavitelné police

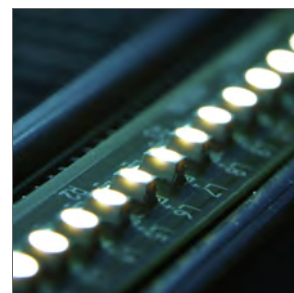

LED osvětlení

	Vnější rozměry (Š x H x V) (mm)	Vnitřní rozměry (Š x H x V) (mm)	Čistá váha (kg)	Spotřeba (kWh/rok)	Příkon (W)	Hrubý/čistý objem (l)	Počet dveří	Počet polic	En. třída
TEFCOLD SC 85 BLACK	503 x 567 x 775	410 x 415 x 630	33	387	165	92 / 85	1	4	



TEFCOLD TFW 200-F

Vinotéka



TEFCOLD TFW 400-F

Vinotéka



165



48



Dveře bez rámu



Oblá rukojeť

Popis

Bezrámové vinotéky řady TFW-F nabízí elegantní řešení pro skladování a vystavování vína. Nabízejí moderní design s dveřmi prosklenými od okraje k okraji, mají jemné LED osvětlení a výsuvné dřevěné police. Vinotéka je také vybavena moderním chladicím systémem, který generuje málo tepla, má nízkou spotřebu energie a vyniká nízkou hlučností pouze 40 dB(A).

Vlastnosti produktu

- prosklené dveře bez rámu
- 1 teplotní zóna
- energeticky úsporný chladicí systém
- velmi nízká hlučnost
- vnitřní LED osvětlení s vypínačem
- lze měnit otevírání dveří
- oblá nerezová rukojeť
- dřevěné police
- police pro prezentaci zboží jako příslušenství

Technické údaje

Teplotní rozsah (°C)	+5 až +18
Typ chladiva	R600a
Typ odtávání	Automatické
Exteriér	Černá
Interiér	Černá ABS
Klimatická třída	4

	Vnější rozměry (Š x H x V) (mm)	Vnitřní rozměry (Š x H x V) (mm)	Čistá váha (kg)	Spotřeba (kWh/rok)	Příkon (W)	Hrubý/čistý objem (l)	Počet dveří	Počet polic	En. třída
TEFCOLD TFW 200-F	595 x 570 x 820	520 x 445 x 605	44	130	160	155 / 141	1	4	
TEFCOLD TFW 400-F	595 x 680 x 1760	515 x 532 x 1585	106	158	220	426 / 350	1	15	



Duální teplota



163

TEFCOLD TFW400-2F

Černá duální bezrámová vinotéka



TEFCOLD TFW300-2F

Černá duální bezrámová vinotéka



119



TEFCOLD TFW200-2F

Černá duální bezrámová vinotéka



46

Popis

Bezrámové vinotéky řady TFW-F nabízí elegantní řešení pro skladování a vystavování vína. Nabízejí moderní design s dveřmi prosklenými od okraje k okraji, mají jemné LED osvětlení a výsuvné dřevěné police. Vinotéka je vybavena moderním chladicím systémem, který umožňuje nastavení dvou rozdílných teplot. Agregát disponuje nízkou hlučností a nízkou spotřebou elektrické energie. Vinotéka má tónované prosklené dveře pro ochranu vína a otevírání dveří lze změnit, je však nutné dokoupení levého pantu.

Vlastnosti produktu

- prosklené dveře bez rámu
- 2 teplotní zóny
- energeticky úsporný chladicí systém
- velmi nízká hlučnost
- vnitřní LED osvětlení s vypínačem
- lze měnit otevírání dveří
- oblá nerezová rukojeť
- dřevěné police
- police pro prezentaci zboží jako příslušenství

Technické údaje

Teplotní rozsah (°C)	+5 až +10 / +10 až +18
Typ chladiva	R600a
Typ odtávání	Automatické
Exteriér	Černá
Interiér	Černá ABS
Klimatická třída	4

	Vnější rozměry (Š x H x V) (mm)	Vnitřní rozměry (Š x H x V) (mm)	Čistá váha (kg)	Spotřeba (kWh/rok)	Příkon (W)	Hrubý/čistý objem (l)	Počet dveří	Počet polic	En. třída
TEFCOLD TFW200-2F	595 x 570 x 820	520 x 445 x 605	44	145	160	155 / 131	1	6	
TEFCOLD TFW300-2F	595 x 680 x 1390	510 x 540 x 1130	89	150	155	270 / 250	1	10	
TEFCOLD TFW400-2F	595 x 680 x 1760	515 x 532 x 1585	106	175	220	416 / 350	1	14	



TEFCOLD TFW400-S

Vinotéka



165



TEFCOLD TFW200-S

Vinotéka



48



TEFCOLD TFW100-S

Vinotéka



19

Popis

Vinotéky řady TFW-S s prvky z nerezové oceli nabízejí moderní řešení pro vystavování a skladování lahví s vínem. Mají elegantní design s nerezovým rámem dveří a spodním čelním panelem, černými vnějšími boky a černým interiérem, jemné LED osvětlení a výsuvné dřevěné police. Vinotéka je vybavena moderním chladicím systémem. Agregát disponuje nízkou hlučností a nízkou spotřebou elektrické energie.

Vlastnosti produktu

- nerezový dveřní rám a rukojeť
- 1 teplotní zóna
- energeticky úsporný chladicí systém
- velmi nízká hlučnost
- prosklené dveře, lze měnit otevírání
- vnitřní LED osvětlení s vypínačem
- dřevěné police
- police pro prezentaci zboží jako příslušenství
- zámek

Technické údaje

Teplotní rozsah (°C)	+5 až +18
Typ chladiva	R600a
Typ odtávání	Automatické
Exteriér	Černá
Interiér	Černá ABS
Klimatická třída	4

	Vnější rozměry (Š x H x V) (mm)	Vnitřní rozměry (Š x H x V) (mm)	Čistá váha (kg)	Spotřeba (kWh/rok)	Příkon (W)	Hrubý/čistý objem (l)	Počet dveří	Počet polic	En. třída
TEFCOLD TFW100-S	295 x 570 x 860	227 x 492 x 658	26	98	90	80 / 57	1	6	
TEFCOLD TFW200-S	595 x 570 x 820	520 x 445 x 605	44	130	160	155 / 141	1	4	
TEFCOLD TFW400-S	595 x 680 x 1760	515 x 532 x 1585	106	158	220	426 / 350	1	15	



Duální teplota



TEFCOLD TFW 400-2S

Vinotéka



163



TEFCOLD TFW 200-2S

Vinotéka



46



Pevné madlo



Na objednávku: police pro prezentaci

Popis

Vinotéky řady TFW-2S s prvky z nerezové oceli nabízejí moderní řešení pro vystavování a skladování lahví s vínem. Mají elegantní design s nerezovým rámem dveří a spodním čelním panelem, černými vnějšími boky a černým interiérem, jemné LED osvětlení a výsuvné dřevěné police. Vinotéka je vybavena moderním chladicím systémem, který umožňuje nastavení dvou rozdílných teplot. Agregát disponuje nízkou hlučností a spotřebou elektrické energie.

Vlastnosti produktu

- nerezový dveřní rám a rukojeť
- 2 teplotní zóny
- energeticky úsporný chladicí systém
- velmi nízká hlučnost
- vnitřní LED osvětlení s vypínačem
- prosklené dveře, lze měnit otevírání
- dřevěné police
- police pro prezentaci zboží jako příslušenství
- zámek

Technické údaje

Teplotní rozsah (°C)	+5 až +10 / +10 až +18
Typ chladiva	R600a
Typ odtávání	Automatické
Exteriér	Černá
Interiér	Černá ABS
Klimatická třída	4

	Vnější rozměry (Š x H x V) (mm)	Vnitřní rozměry (Š x H x V) (mm)	Čistá váha (kg)	Spotřeba (kWh/rok)	Příkon (W)	Hrubý/čistý objem (l)	Počet dveří	Počet polic	En. třída
TEFCOLD TFW 200-2S	595 x 570 x 820	520 x 445 x 605	44	145	160	155 / 131	1	6	
TEFCOLD TFW 400-2S	595 x 680 x 1760	515 x 532 x 1585	106	175	220	416 / 350	1	14	



118

TEFCOLD CPV 1380E

Chladicí skříň vhodná pro chlazení vína

Popis

Řada chladniček na víno CPV představuje skvělý a zároveň hospodárný způsob skladování a vystavování vína. Má černý interiér i exteriér a je vybavena 6 nastavitelnými dřevěnými policemi na víno. Nabízí automatické odmrazování a systém chlazení s ventilátorem, který se snadno ovládá pomocí elektronického termostatu. Lze měnit otevírání dveří, je nutné dokoupit levý pant.

Vlastnosti produktu

- prosklené křídlové dveře
- 1 teplotní zóna
- LED osvětlení
- nastavitelné police
- tónované prosklené dveře pro ochranu vína
- lze měnit otevírání dveří
- černý interiér a exteriér
- zámek
- police pro prezentaci zboží jako příslušenství

Technické údaje

Teplotní rozsah (°C)	+1 až +18
Typ chladiva	R600a
Typ odtávání	Automatické
Exteriér	Černá
Interiér	Černá ABS
Klimatická třída	4



Nastavitelné police



Na objednávku: police pro prezentaci

	Vnější rozměry (Š x H x V) (mm)	Vnitřní rozměry (Š x H x V) (mm)	Čistá váha (kg)	Spotřeba (kWh/rok)	Příkon (W)	Hrubý/čistý objem (l)	Počet dveří	Počet polic	En. třída
TEFCOLD CPV 1380E	595 x 640 x 1840	470 x 440 x 1555	78	713,58	180	372 / 350	1	6	



118

TEFCOLD CPP 1380E

Chladicí skříň vhodná pro chlazení vína

Popis

Řada chladniček na víno CPP představuje skvělý a zároveň hospodárný způsob skladování vína. Má černý interiér i exteriér, černé dveře, u kterých lze změnit otevírání, je nutné dokoupit levý pant. Dodává se včetně 6 nastavitelných dřevěných polic na víno. Nabízí automatické odmrazování a systém chlazení s ventilátorem, který se snadno ovládá pomocí elektronického termostatu.

Vlastnosti produktu

- plně dveře, lze měnit otevírání
- 1 teplotní zóna
- nastavitelné police
- černý interiér a exteriér
- nastavitelné nožky
- zámek

Technické údaje

Teplotní rozsah (°C)	+1 až +18
Typ chladiva	R600a
Typ odtávání	Automatické
Exteriér	Černá
Interiér	Černá ABS
Klimatická třída	4



Zámek



Nastavitelné police



Na objednávku: police pro prezentaci

	Vnější rozměry (Š x H x V) (mm)	Vnitřní rozměry (Š x H x V) (mm)	Čistá váha (kg)	Spotřeba (kWh/rok)	Příkon (W)	Hrubý/čistý objem (l)	Počet dveří	Počet polic	En. třída
TEFCOLD CPP 1380E	595 x 640 x 1840	470 x 440 x 1555	72	655	180	372 / 350	1	6	



Novinka



Zámek

**Popis**

BA je řada vysoce kvalitních minibarů. Má hliníkové dveře a chromované stabilní roštové police. Dveře s dvojitým sklem nabízejí skvělou viditelnost výrobků a nižší spotřebu energie. Minibary jsou k dispozici s 1, 2 a 3 dveřmi – můžete si vybrat mezi křídlovými (H) a posuvnými dveřmi (S). Aby se minibar vešel do jakéhokoliv baru, dodává se ve dvou výškách: 870 mm a 900 mm.







Nová řada minibarů je vysoce energeticky účinná a v porovnání s předchozími modely stejné řady spotřebuje v průměru o 59 % méně energie.

Vlastnosti produktu

- energetická třída EU A
- cca o 59 % energeticky účinnější než předchozí řada BA
- dvojitě tvrzené sklo
- prosklené dveře, lze měnit otevírání
- ventilované chlazení pro rychlé snížení teploty a zajištění rovnoměrné teploty
- snadno přístupný elektronický termostat
- nastavitelné police
- vnitřní LED osvětlení
- zámek

Technické údaje

Teplotní rozsah (°C)	+2 až +10
Typ chladiva	R290
	R600a
Typ odtávání	Automatické
Exteriér	Černá
Interiér	Mačkaný hliník
Klimatická třída	4

	Vnější rozměry (Š x H x V) (mm)	Vnitřní rozměry (Š x H x V) (mm)	Čistá váha (kg)	Spotřeba (kWh/rok)	Příkon (W)	Hrubý/čistý objem (l)	Počet dveří	Počet polic	En. třída
TEFCOLD BA11H	600 x 520 x 900	510 x 418 x 734	47	350	95	128 / 118	1	2	
TEFCOLD BA16H	600 x 520 x 870	510 x 418 x 720	46	350	95	125 / 115	1	2	
TEFCOLD BA21H	900 x 520 x 900	810 x 418 x 734	64	394	115	196 / 188	2	4	
TEFCOLD BA26H	900 x 520 x 870	900 x 418 x 720	63	394	115	190 / 182	2	4	
TEFCOLD BA31H	1350 x 520 x 900	1265 x 418 x 734	92	657	125	311 / 288	3	6	
TEFCOLD BA6H	500 x 520 x 870	410 x 418 x 720	40	310	95	105 / 92	1	2	



Novinka



Zámek



Popis

BA je řada vysoce kvalitních minibarů. Má hliníkové dveře a chromované stabilní roštové police. Dveře s dvojitým sklem nabízejí skvělou viditelnost výrobků a nižší spotřebu energie. Minibary jsou k dispozici s 1, 2 a 3 dveřmi – můžete si vybrat mezi křídlovými (H) a posuvnými dveřmi (S). Aby se minibar vešel do jakéhokoliv baru, dodává se ve dvou výškách: 870 mm a 900 mm.

Nová řada minibarů je vysoce energeticky účinná a v porovnání s předchozími modely stejné řady spotřebuje v průměru o 59 % méně energie.

Vlastnosti produktu

- energetická třída EU A
- cca o 59 % energeticky účinnější než předchozí řada BA
- dvojitě tvrzené sklo
- energeticky úsporný kompresor s proměnlivými otáčkami
- samozavírací posuvné prosklené dveře
- ventilované chlazení pro rychlé snížení teploty a zajištění rovnoměrné teploty
- snadno přístupný elektronický termostat
- nastavitelné police za každými dveřmi
- vnitřní LED osvětlení
- zámek

Technické údaje

Teplotní rozsah (°C)	+2 až +10
Typ chladiva	R290
	R600a
Typ odtávání	Automatické
Exteriér	Černá
Interiér	Mačkaný hliník
Klimatická třída	4

	Vnější rozměry (Š x H x V) (mm)	Vnitřní rozměry (Š x H x V) (mm)	Čistá váha (kg)	Spotřeba (kWh/rok)	Příkon (W)	Hrubý/čistý objem (l)	Počet dveří	Počet polic	En. třída
TEFCOLD BA21S	900 x 515 x 900	810 x 418 x 734	64	416	115	196 / 188	2	4	
TEFCOLD BA26S	900 x 515 x 870	900 x 418 x 720	63	416	115	190 / 182	2	4	
TEFCOLD BA31S-3	1350 x 515 x 900	1265 x 418 x 734	94	635	125	311 / 288	3	6	



Novinka



Zámek

Popis





Nová řada DB minibarů je vysoce energeticky účinná a v porovnání s předchozími modely stejné řady spotřebuje v průměru o 56 % méně energie. Minibary DB - H mají křídlové dveře s dvojitým sklem pro perfektní tepelnou izolaci. Minibary DB jsou ideální pro rušné barové prostředí.

Vlastnosti produktu

- energetická třída EU A
- cca o 56 % energeticky účinnější než předchozí řada DB
- dvojitě tvrzené sklo
- prosklené dveře, lze měnit otevírání
- ventilované chlazení pro rychlé snížení teploty a zajištění rovnoměrné teploty
- snadno přístupný elektronický termostat
- nastavitelné police
- vnitřní LED osvětlení

Technické údaje

Teplotní rozsah (°C)	+2 až +10
Typ chladiva	R600a
Typ odtávání	Automatické
Exteriér	Černá
Interiér	Mačkaný hliník
Klimatická třída	4

	Vnější rozměry (Š x H x V) (mm)	Vnitřní rozměry (Š x H x V) (mm)	Čistá váha (kg)	Spotřeba (kWh/rok)	Příkon (W)	Hrubý/čistý objem (l)	Počet dveří	Počet polic	En. třída
TEFCOLD DB106H	500 x 520 x 870	410 x 418 x 720	40	310	95	105 / 92	1	2	
TEFCOLD DB126H	600 x 520 x 870	510 x 418 x 720	46	350	95	125 / 115	1	2	
TEFCOLD DB201H	900 x 520 x 870	810 x 418 x 720	63	394	115	190 / 182	2	4	
TEFCOLD DB301H-3	1350 x 520 x 870	1265 x 418 x 720	88	657	125	300 / 278	3	6	



Novinka



Zámek

Popis

Nová řada DB minibarů je vysoce energeticky účinná a v porovnání s předchozími modely stejné řady spotřebuje v průměru o 56 % méně energie. Minibary DB S mají posuvné dveře s dvojitým sklem pro perfektní tepelnou izolaci. Minibary DB jsou ideální pro rušné barové prostředí.

Vlastnosti produktu

- energetická třída EU A
- cca o 56 % energeticky účinnější než předchozí řada DB
- dvojitě tvrzené sklo
- energeticky úsporný kompresor s proměnlivými otáčkami
- samozavírací posuvné prosklené dveře
- ventilované chlazení pro rychlé snížení teploty a zajištění rovnoměrné teploty
- snadno přístupný elektronický termostat
- nastavitelné police
- vnitřní LED osvětlení

Technické údaje

Teplotní rozsah (°C)	+2 až +10
Typ chladiva	R600a
Typ odtávání	Automatické
Exteriér	Černá
Interiér	Mačkaný hliník
Klimatická třída	4

	Vnější rozměry (Š x H x V) (mm)	Vnitřní rozměry (Š x H x V) (mm)	Čistá váha (kg)	Spotřeba (kWh/rok)	Příkon (W)	Hrubý/čistý objem (l)	Počet dveří	Počet polic	En. třída
TEFCOLD DB201S	900 x 520 x 870	810 x 418 x 720	63	416	115	190 / 182	2	4	
TEFCOLD DB301S-3	1350 x 526 x 870	1265 x 418 x 720	88	635	125	300 / 278	3	6	



Zámek

**TEFCOLD CBC 210**

Minibar, plné křídlové dveře, černá

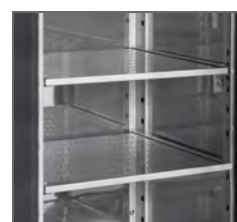
Na objednávku:
zásuvky

Nastavitelné police

TEFCOLD CBC 310

Minibar, plné křídlové dveře, černá

Popis

Chladicí minibary TEFCOLD CBC jsou oblíbené pro svůj elegantní vzhled, robustní poctivé provedení a variaci možností, co se velikosti týče. Křídlové dveře jsou samozavírací, plné a vyhřívané, k dispozici jsou také s prosklenými dveřmi (označení G jako "glass" - sklo). Vnitřní prostor je krásně viditelný díky LED osvětlení, které je u moderních minibarů samozřejmostí. Výšku minibaru je možné regulovat pomocí nastavitelných nožek.

Vlastnosti produktu

- odolné zařízení do náročného provozu
- samozavírací dveře
- nerezový interiér
- nastavitelné nerezové police SS304
- nastavitelné nožky
- ventilované chlazení
- zásuvky jsou volitelné

Technické údaje

Teplotní rozsah (°C)	+2 až +10
Typ chladiva	R290
Typ odtávání	Automatické
Exteriér	Černá
Interiér	Nerezová ocel SS430, leštěná - zrcadlový efekt
Klimatická třída	4

	Vnější rozměry (Š x H x V) (mm)	Vnitřní rozměry (Š x H x V) (mm)	Čistá váha (kg)	Spotřeba (kWh/rok)	Příkon (W)	Hrubý/čistý objem (l)	Počet dveří	Počet políc	En. třída
TEFCOLD CBC 210	1462 x 513 x 860	1082 x 415 x 760	118	858	250	290 / 277	2	4	
TEFCOLD CBC 310	2002 x 513 x 860	1622 x 415 x 760	138	1040	250	460 / 442	3	6	
TEFCOLD CBC 410	2542 x 513 x 860	2162 x 415 x 760	167	1160	350	630 / 605	4	8	



Zámek



TEFCOLD CBC 210 G

Minibar, prosklené křídlové dveře



Zámek

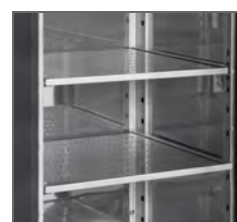

Nastavitelné police

TEFCOLD CBC 310 G

Minibar, prosklené křídlové dveře

Popis

Chladicí minibary TEFCOLD CBC jsou oblíbené pro svůj elegantní vzhled, robustní poctivé provedení a variaci možností, ko se velikosti týče. Křídlové dveře jsou samozavírací a prosklené (označení G jako "glass" - sklo), vyhřívané, k dispozici jsou také s plnými dveřmi. Vnitřní prostor je krásně viditelný díky LED osvětlení, které je u moderních minibarů samozřejmostí. Výšku minibaru je možné regulovat pomocí nastavitelných nožek.

Vlastnosti produktu

- odolné zařízení do náročného provozu
- samozavírací prosklené dveře
- nerezový interiér se zrcadlovým efektem
- nastavitelné nerezové police SS304
- nastavitelné nožky
- ventilované chlazení

Technické údaje

Teplotní rozsah (°C)	+2 až +10
Typ chladiva	R290
Typ odtávání	Automatické
Exteriér	Černá
Interiér	Nerezová ocel SS430, leštěná - zrcadlový efekt
Klimatická třída	4

	Vnější rozměry (Š x H x V) (mm)	Vnitřní rozměry (Š x H x V) (mm)	Čistá váha (kg)	Spotřeba (kWh/rok)	Příkon (W)	Hrubý/čistý objem (l)	Počet dveří	Počet polic	En. třída
TEFCOLD CBC 210 G	1462 x 513 x 860	1082 x 415 x 760	118	1159	250	290 / 277	2	4	
TEFCOLD CBC 310 G	2002 x 513 x 860	1622 x 415 x 760	138	1386	250	460 / 442	3	6	
TEFCOLD CBC 410 G	2542 x 513 x 860	2162 x 415 x 760	167	1489	320	630 / 605	4	8	



TEFCOLD CKC6 KEG Cooler

Chladicí minibar na KEG sudy



TEFCOLD CKC4 KEG Cooler

Chladicí minibar na KEG sudy



Digitální termostat



Snadný přístup pro účely čištění kondenzátoru

Popis

Řada chladicích minibarů na KEG sudy CKC se dodává v několika velikostech, které se hodí pro 2–8 ks 20l KEG sudů nebo 1–2 ks 5l KEG sudů. Řada CKC má černý exteriér a nerezový interiér. Ventilované chlazení zajišťuje rychlé dosažení požadované teploty, kterou lze snadno nastavit na elektronickém termostatu. Průchodky z levé a pravé strany na bočních stěnách umožňují napojení na vaše hadice výčepního zařízení. Skvělá volba do rušných barů, kde se podává točené pivo a nealkoholické nápoje.

Vlastnosti produktu

- samozavírací dveře
- nerezový interiér
- nastavitelné nožky
- ventilované chlazení
- vhodné pro 20l KEG sudy

Technické údaje

Teplotní rozsah (°C)	+2 až +10
Typ chladiva	R600a
Typ odtávání	Automatické
Exteriér	Černá
Interiér	Nerezová ocel SS430, leštěná - zrcadlový efekt
Klimatická třída	4

	Vnější rozměry (Š x H x V) (mm)	Vnitřní rozměry (Š x H x V) (mm)	Čistá váha (kg)	Spotřeba (kWh/rok)	Příkon (W)	Hrubý/čistý objem (l)	En. třída
TEFCOLD CKC2 KEG Cooler	555 x 590 x 860	270 x 500 x 730	53	701	160	99 / 98	B
TEFCOLD CKC4 KEG Cooler	880 x 590 x 860	520 x 500 x 730	69	774	240	190 / 189	B
TEFCOLD CKC6 KEG Cooler	1110 x 590 x 860	735 x 500 x 730	81	792	240	268 / 267	B
TEFCOLD CKC8 KEG Cooler	1350 x 590 x 860	990 x 500 x 730	91	920	250	362 / 359	B

bokorys CKC2 KEG

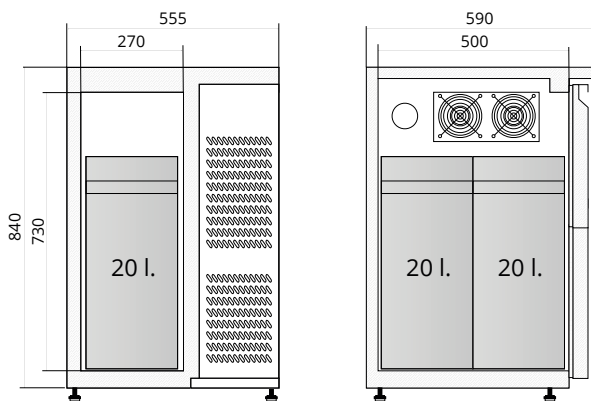

bokorys CKC8 KEG

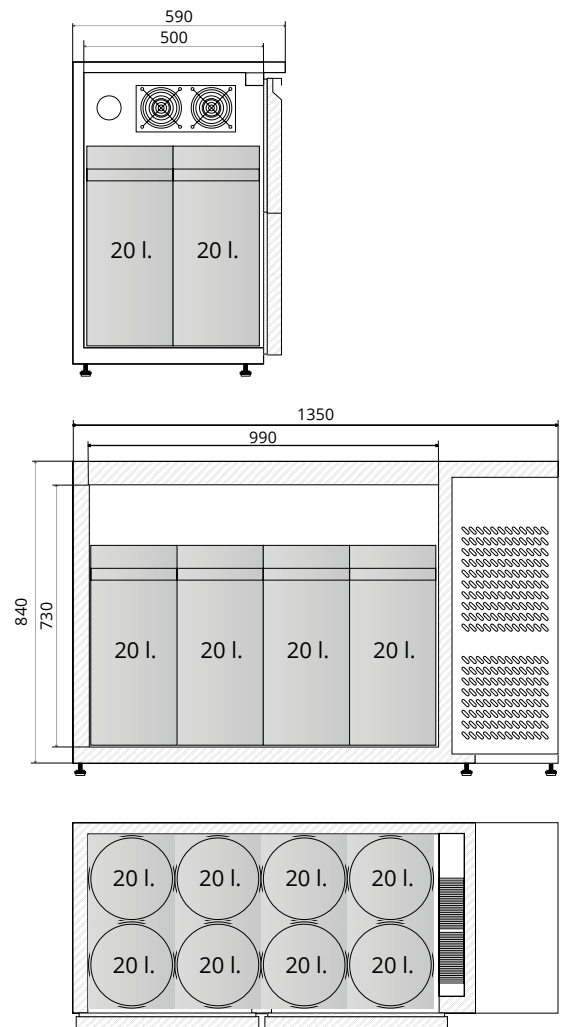

bokorys CKC4 KEG

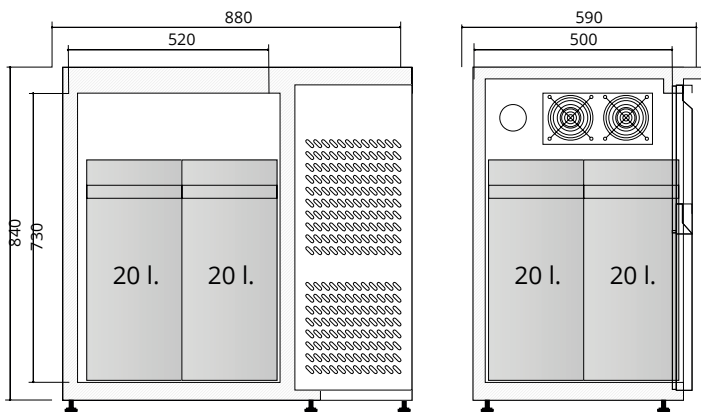

bokorys sud KEG 50 l

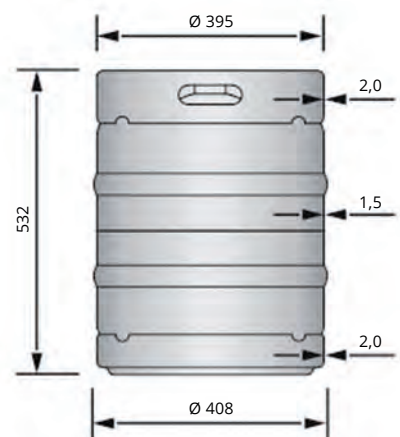
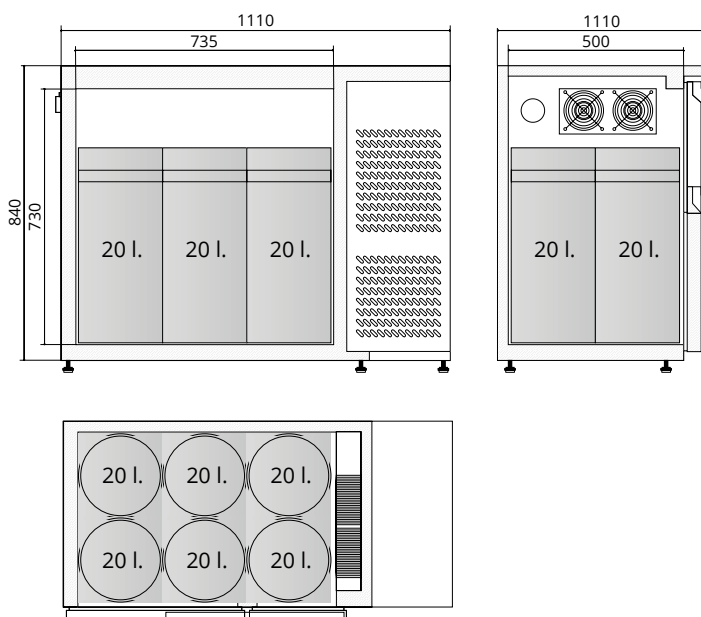

CKC4 - 1 ks 50 l KEG
 CKC6 - 1 ks 50 l KEG
 CKC8 - 2 ks 50 l KEG

K dispozici i
mrazicí verze**TEFCOLD GC72**

Chladicí stůl bez desky

**TEFCOLD GC74**

Chladicí stůl bez desky

**TEFCOLD GC72 LEFT**

Chladicí stůl bez desky

Popis

Tyto chladicí nerezové stoly se dodávají standardně bez desky, která lze dokoupit na objednávku s lemem, bez lemu, se dřezem vlevo nebo vpravo. Agregát je rovněž možné zvolit na pravé nebo levé straně. Stůl má standardně samozavírací dveře, ale je možné je nahradit 1/2 zásuvkami (kód 12546). V každých dveřích je nastavitelná roštová police GN 1/1.

Vlastnosti produktu

- ventilované chlazení
- automatické odtávání
- digitální termostat
- digitální ukazatel teploty
- kompletní nerezové provedení
- nucený oběh, který zajistí nastavenou teplotu i při vyšší četnosti otevírání
- neoddělený vnitřní prostor
- samozavírací dveře
- nastavitelné police
- nastavitelné nožky

Technické údaje

Teplotní rozsah (°C)	-2 až +10
Typ chladiva	R600a
Typ odtávání	Automatické
Exteriér	Nerezová ocel
Interiér	Nerezová ocel
Klimatická třída	4

	Vnější rozměry (Š x H x V) (mm)	Vnitřní rozměry (Š x H x V) (mm)	Čistá váha (kg)	Spotřeba (kWh/rok)	Příkon (W)	Hrubý/čistý objem (l)	Počet dveří	Počet polic	En. třída
TEFCOLD GC72	1360 x 700 x 840	902 x 530 x 589	94	723	300	282 / 272	2	2	B
TEFCOLD GC72 LEFT	1360 x 700 x 840	902 x 530 x 589	94	723	300	282 / 272	2	2	B
TEFCOLD GC73	1795 x 700 x 840	1337 x 530 x 589	134	894	300	417 / 402	3	3	B
TEFCOLD GC73 LEFT	1795 x 700 x 840	1337 x 530 x 589	134	894	300	417 / 402	3	3	B
TEFCOLD GC74	2230 x 700 x 840	1772 x 530 x 589	134	1445	300	553 / 476	4	4	C
TEFCOLD GC74 LEFT	2230 x 700 x 840	1772 x 530 x 589	134	1445	300	553 / 476	4	4	C

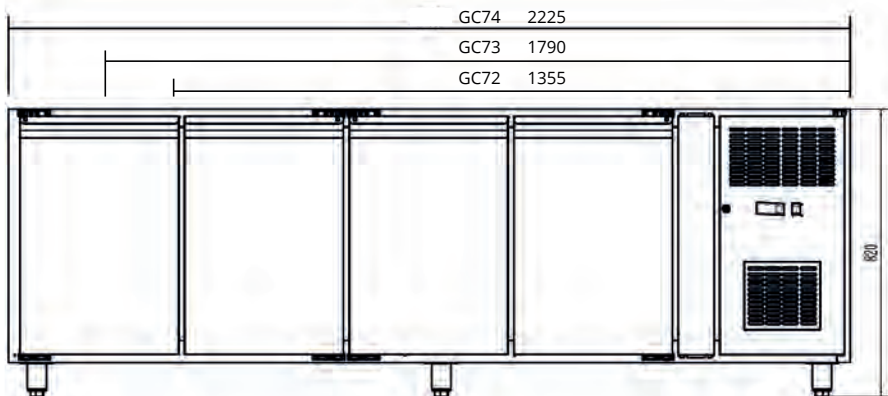

Přední strana GC

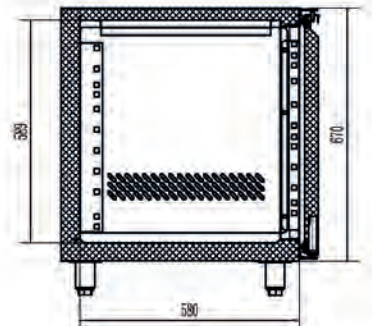

Bokorys GC

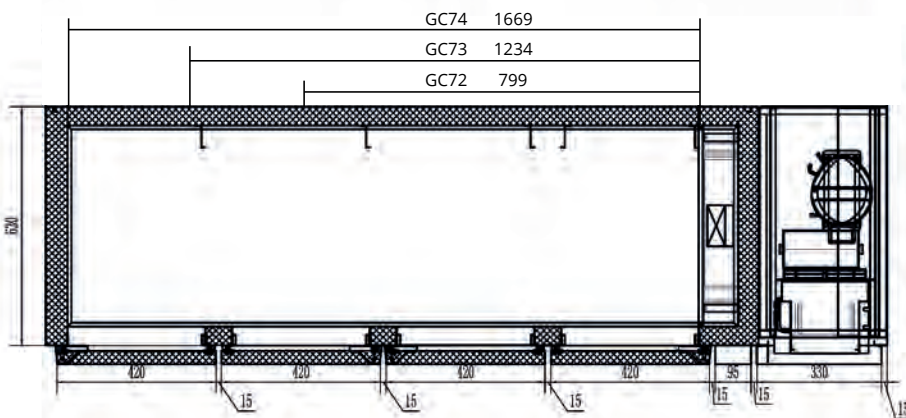

Půdorys



Set zásuvek GN1/1 (2 x 1/2)

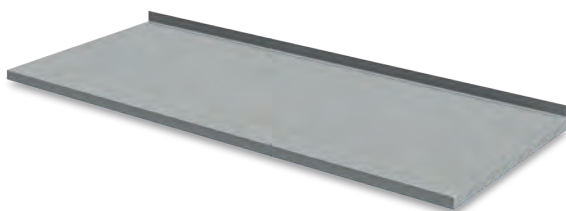

Pracovní deska se zadním lemem
- výška 40 mm, zadní lem - 40 mm

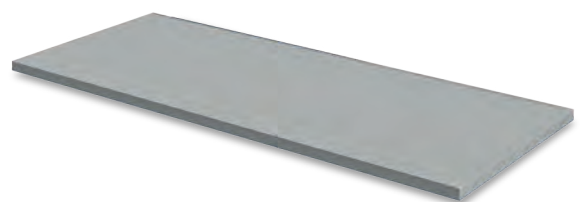

Pracovní deska bez zadního lemu
- výška 40 mm



Pracovní deska s dřezem vlevo a zadním lemem
- dřez 400 x 290 x 200 mm, zadní lem - 40 mm

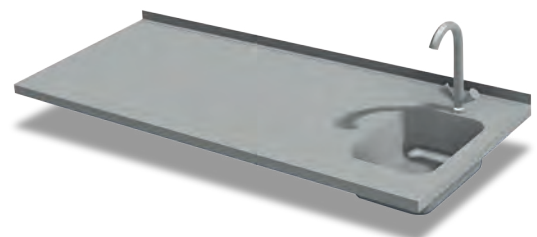

Pracovní deska s dřezem vpravo a zadním lemem
- dřez 400 x 290 x 200 mm, zadní lem - 40 mm

TEFCOLD PT 1200

Chladicí pizza stůl, bez nástavby



Horní deska žula



Zásuvy pro tácy na pizzu

TEFCOLD PT 1200 + VK38-150

Chladicí pizza stůl s nástavbou

Popis

Řada PT chladících pizza stolů je vyrobena z nerezové oceli SS304. Má žulovou desku, která je pro přípravu pizzy ideální, protože žula zůstává chladná a těsto se na ni méně lepí. Stoly jsou k dispozici v několika velikostech se 2 nebo 3 dveřky. Také je možné pořídit si přizpůsobenou variantu se zásuvkami 1/2+1/2 (kód 12526). Chladicí pizza stoly mohou být dodávány buď v kompletu s chladicí nástavbou pro GN 1/3 x 150 mm (nejsou součástí), nebo samostatně bez nástavby.

Vlastnosti produktu

- nový design
- nerezová ocel
- zásuvy pro 7 táců na pizzu v každých dveřích (400 × 600 mm)
- žulová pracovní deska
- automatické odmrazování
- samozavírací dveře
- ventilované chlazení

Technické údaje

Teplotní rozsah (°C)	+2 až +10
Typ chladiva	R600a
Typ odtávání	Automatické
Exteriér	Nerezová ocel SS304
Interiér	Nerezová ocel SS304
Klimatická třída	4

	Vnější rozměry (Š x H x V) (mm)	Vnitřní rozměry (Š x H x V) (mm)	Čistá váha (kg)	Spotřeba (kWh/rok)	Příkon (W)	Hrubý/čistý objem (l)	Počet dveří	Počet polic	En. třída
TEFCOLD PT 1200	1510 x 800 x 1000	1052 x 630 x 589	243	847	300	390 / 370	2	14	B
TEFCOLD PT 1200 + VK38-150	1510 x 800 x 1445	1052 x 630 x 589	294	847	300	390 / 370	2	14	B
TEFCOLD PT 1300	2045 x 800 x 1000	1562 x 630 x 589	318	1332	300	580 / 565	3	21	C
TEFCOLD PT 1300 + VK38-200	2045 x 800 x 1445	1562 x 630 x 589	391	1332	300	580 / 565	3	21	C

TEFCOLD PT 930

Chladicí pizza stůl GN1/1



Chladicí vana GN1/6



Na objednávku:
zásuvky

TEFCOLD PT 920

Chladicí pizza stůl GN1/1

Popis

Řada PT chladících pizza stolů je vyrobena z nerezové oceli SS304. Má žulovou desku, která je pro přípravu pizzy ideální, protože žula zůstává chladná a těsto se na ni méně lepí. Stoly jsou k dispozici v několika velikostech se 2 nebo 3 dveřky. Také je možné pořídit si přizpůsobenou variantu se zásuvkami. Ve vrchní části je možné vložit GN 1/6 x 5 ks pro model PT 920 a 8 ks GN 1/6 pro model PT 930. GN nejsou součástí.

Vlastnosti produktu

- nerezová ocel
- žulová pracovní deska
- chladicí vana pro gastrónadoby GN1/6
- automatické odmrazování
- dveře
- nastavitelné nožky
- chlazení s pomocným ventilátorem

Technické údaje

Teplotní rozsah (°C)	+2 až +10
Typ chladiva	R600a
Typ odtávání	Automatické
Exteriér	Nerezová ocel SS304
Interiér	Nerezová ocel SS304
Klimatická třída	4

	Vnější rozměry (Š x H x V) (mm)	Vnitřní rozměry (Š x H x V) (mm)	Čistá váha (kg)	Spotřeba (kWh/rok)	Příkon (W)	Hrubý/čistý objem (l)	Počet dveří	Počet polic	En. třída
TEFCOLD PT 920	900 x 700 x 1100	830 x 515 x 526	103	803	155	260 / 225	2	2	
TEFCOLD PT 930	1365 x 700 x 1100	1295 x 515 x 500	156	876	175	400 / 368	3	3	

TEFCOLD PT 1310

Chladicí pizza stůl



Horní deska žula



Zásuvy pro tácy na pizzu

TEFCOLD PT 1310 + VK38-200

Chladicí pizza stůl s nástavbou

Popis

Řada PT chladicích pizza stolů je vyrobena z nerezové oceli SS304. Má žulovou desku, která je pro přípravu pizzy ideální, protože žula zůstává chladná a těsto se na ni méně lepí. Stůl je k dispozici se 2 dvířky a sadou 7 neutrálních, nechlazených zásuvek na levé straně. Také je možné pořídit si přizpůsobenou variantu se se zásuvkami 1/2 + 1/2 (kód12526). Chladicí pizza stoly mohou být dodávány buď v kompletu s chladicí nástavbou pro GN 1/3 x 150 mm (nejsou součástí) nebo samostatně bez nástavby.

Vlastnosti produktu

- nový design
- nerezová ocel
- sekce neutrálních zásuvek
- zásuvy pro 7 táců na pizzu v každých dveřích (400 x 600 mm)
- žulová pracovní deska
- ventilované chlazení
- automatické odmrazování
- samozavírací dveře

Technické údaje

Teplotní rozsah (°C)	+2 až +10
Typ chladiva	R600a
Typ odtávání	Automatické
Exteriér	Nerezová ocel SS304
Interiér	Nerezová ocel SS304
Klimatická třída	4

	Vnější rozměry (Š x H x V) (mm)	Vnitřní rozměry (Š x H x V) (mm)	Čistá váha (kg)	Spotřeba (kWh/rok)	Příkon (W)	Hrubý/čistý objem (l)	Počet dveří	Počet polic	En. třída
TEFCOLD PT 1310	2045 x 800 x 1000	1052 x 630 x 589	320	880	300	390 / 370	2	14	B
TEFCOLD PT 1310 + VK38-200	2045 x 800 x 1445	1052 x 630 x 589	393	880	300	390 / 370	2	14	B



TEFCOLD PT 1365 + VK33-140
Chladicí pizza stůl s nástavbou



TEFCOLD PT 1365
Chladicí pizza stůl



Horní deska žula



Na objednávku:
zásuvky

Popis

Řada PT chladicích pizza stolů je vyrobena z nerezové oceli SS304. Má žulovou desku, která je pro přípravu pizzy ideální, protože žula zůstává chladná a těsto se na ni méně lepí. Také je možné pořídit si přizpůsobenou variantu se se zásuvkami 1/2 + 1/2 (kód 12531). Chladicí pizza stůl může být dodán buď v kompletu s chladicí nástavbou pro GN 1/4 *150 mm (nejsou součástí) nebo samostatně bez nástavby.

Vlastnosti produktu

- nerezová ocel
- žulová pracovní deska
- automatické odmrazování
- dveře
- nastavitelné nožky
- chlazení s pomocným ventilátorem

Technické údaje

Teplotní rozsah (°C)	+2 až +10
Typ chladiva	R600a
Typ odtávání	Automatické
Exteriér	Nerezová ocel SS304
Interiér	Nerezová ocel SS304
Klimatická třída	4

	Vnější rozměry (Š x H x V) (mm)	Vnitřní rozměry (Š x H x V) (mm)	Čistá váha (kg)	Spotřeba (kWh/rok)	Příkon (W)	Hrubý/čistý objem (l)	Počet dveří	Počet polic	En. třída
TEFCOLD PT 1365	1365 x 700 x 1011	1295 x 515 x 500	170	1150	175	400 / 368	3	3	
TEFCOLD PT 1365 + VK33-140	1365 x 700 x 1457	1295 x 515 x 500	210	1150	175	400 / 368	3	3	



TEFCOLD GP92
Chladicí pizza stůl



TEFCOLD GP93
Chladicí pizza stůl



Nastavitelné police



Snadný přístup pro účely čištění prachového filtru

Popis

Stoly na pizzu ze série G-line jsou fantastické pro přípravu pizzy. Vše potřebné máte na dosah. Vyskládejte různé ingredience do gastronádob GN 1/6 a použijte vnitřní prostor pro skladování a snadné doplňování. Žulová deska stolu je ideální pro přípravu lahodného pizza těsta, protože zůstává chladná a těsto se tolik nelepí na desku stolu.

Vlastnosti produktu

- prověřená kvalita za příznivou cenu
- žulová pracovní deska
- automatické odmrazování
- nastavitelné nožky
- nerezové provedení
- chlazení s pomocným ventilátorem

Technické údaje

Teplotní rozsah (°C)	+2 až +10
Typ chladiva	R600a
Typ odtávání	Automatické
Exteriér	Nerezová ocel SS201
Interiér	Nerezová ocel SS201
Klimatická třída	4

	Vnější rozměry (Š x H x V) (mm)	Vnitřní rozměry (Š x H x V) (mm)	Čistá váha (kg)	Spotřeba (kWh/rok)	Příkon (W)	Hrubý/čistý objem (l)	Počet dveří	Počet polic	En. třída
TEFCOLD GP92	900 x 700 x 1100	830 x 515 x 500	101	803	230	260 / 230	2	2	
TEFCOLD GP93	1365 x 700 x 1100	1295 x 515 x 500	156	876	175	400 / 368	3	3	



Duální teplota



Přepínání
chlazení /
mrazení



TEFCOLD UD1-2

Kombinovaný chladicí / mrazicí stůl 1 zásuvka



TEFCOLD UD2-2

Kombinovaný chladicí / mrazicí stůl 2
zásuvky



TEFCOLD UD1-3

Kombinovaný chladicí / mrazicí stůl 1
zásuvka

Popis

Řada UD kombinovaných chladicích/mrazicích stolů nabízí flexibilní řešení, kdy můžete zásuvky jednotlivě přepínat z chlazení na mrazení pouhým stisknutím tlačítka. To je ideální pro provozovny s omezeným prostorem. Teplotní rozsah lze nastavit od -21 do -18 stupňů nebo od +1 do +4 stupňů. Je k dispozici ve dvou různých šířkách s 1 nebo 2 zásuvkami. Všechny jsou dimenzovány pro gastronádoby GN s hloubkou až 150 mm. Horní deska je navržena tak, aby odolala těžkým spotřebičům, jako jsou fritézy, trouby a podobně.

Vlastnosti produktu	Technické údaje
<ul style="list-style-type: none"> • jedna zásuvka s přepínáním chlazení / mrazení • snadná přepínání mezi chlazením a mrazením • maximalizovaný úložný prostor • ventilované chlazení pro rychlé snížení teploty a zajištění rovnoměrné teploty • automatické odmrazování • velký úložný prostor • maximální nosnost zásuvky: 60 kg • maximální zatížitelnost horní desky: 240 kg 	<p>Teplotní rozsah (°C) -21 až -18 / +1 až +4</p> <p>Typ chladiva R290</p> <p>Typ odtávání Automatické</p> <p>Exteriér Nerezová ocel SS304</p> <p>Interiér Nerezová ocel SS304</p> <p>Klimatická třída 5</p>

	Vnější rozměry (Š x H x V) (mm)	Vnitřní rozměry (Š x H x V) (mm)	Čistá váha (kg)	Spotřeba (kWh/rok)	Příkon (W)	Hrubý/čistý objem (l)	Zásuvky	En. třída
TEFCOLD UD1-2	905 x 700 x 600	675 x 565 x 205	72	807	270	78 / 51	1	
TEFCOLD UD1-3	1230 x 700 x 600	1000 x 565 x 205	90	872	270	116 / 77	1	
TEFCOLD UD2-2	905 x 700 x 865	675 x 565 x 470	113	1336	540	179 / 102	2	
TEFCOLD UD2-3	1230 x 700 x 865	1000 x 565 x 470	131	1416	540	265 / 154	2	

**TEFCOLD SA 1365 S/S**

Chladicí saladeta s pracovní deskou

**TEFCOLD SA 910**

Chladicí saladeta s pracovní deskou



Police GN1/1



Zásuvky GN1/1

Popis

Řada SA chladicích saladet je vyrobena v celonerezovém provedení SS304 s plnými dveřmi. Vnitřní prostor obsahuje roštovou polici GN1/1 (1x ve dveřích). Model je dodáván bez GN. Na přání je také možné instalovat set zásuvek 1/2-1/2 s kapacitou GN 1/1. Saladety jsou k dispozici v různých velikostech.

Vlastnosti produktu

- nerezová ocel
- digitální termostat a teplotní displej
- automatické odmrazování
- nastavitelné nožky
- chlazení s pomocným ventilátorem

Technické údaje

Teplotní rozsah (°C)	+2 až +10
Typ chladiva	R600a
Typ odtávání	Automatické
Exteriér	Nerezová ocel SS304
Interiér	Nerezová ocel SS304
Klimatická třída	4

	Vnější rozměry (Š x H x V) (mm)	Vnitřní rozměry (Š x H x V) (mm)	Čistá váha (kg)	Spotřeba (kWh/rok)	Příkon (W)	Hrubý/čistý objem (l)	Počet dveří	Počet polic	En. třída
TEFCOLD SA 1365 S/S	1365 x 700 x 877	1295 x 515 x 500	110	1150	235	400 / 368	3	3	
TEFCOLD SA 910	900 x 700 x 877	830 x 515 x 500	70	1139	155	260 / 230	2	2	



TEFCOLD SA 912

Chladicí saladeta s pracovní deskou a šuplíky



TEFCOLD SA 914

Chladicí saladeta s pracovní deskou a šuplíky



Police GN1/1



Zásuvky GN1/1

Popis

Řada SA chladicích saladet je vyrobena v celonerezovém provedení SS304 s plnými dveřmi a zásuvkami. Vnitřní prostor obsahuje roštovou polici GN1/1 (1x ve dveřích). Model je dodáván bez GN. Saladety jsou k dispozici v různých velikostech.

Vlastnosti produktu

- nerezová ocel
- automatické odmrazování
- nastavitelné nožky
- chlazení s pomocným ventilátorem

Technické údaje

Teplotní rozsah (°C)	+2 až +10
Typ chladiva	R600a
Typ odtávání	Automatické
Exteriér	Nerezová ocel SS304
Interiér	Nerezová ocel SS304
Klimatická třída	4

	Vnější rozměry (Š x H x V) (mm)	Vnitřní rozměry (Š x H x V) (mm)	Čistá váha (kg)	Spotřeba (kWh/rok)	Příkon (W)	Hrubý/čistý objem (l)	Zásuvky	En. třída
TEFCOLD SA 912	900 x 700 x 877	830 x 515 x 500	70	1026	155	260 / 230	2 zásuvky GN1/1	
TEFCOLD SA 914	900 x 700 x 877	830 x 515 x 500	70	1040	155	260 / 230	4 zásuvky GN1/1	

**TEFCOLD SA 1045**

Chladicí saladeta

**TEFCOLD SA 920**

Chladicí saladeta

**TEFCOLD SA 1365**

Chladicí saladeta

Popis



Řada SA chladicích saladet je vyrobena v celonerezovém provedení SS304 s plnými dveřmi. Vrchní chlazený prostor pro ukládání GN 1/1 je dodáván s nerezovým zákrytem a plastovou pracovní plochou. Vnitřní prostor obsahuje roštovou polici GN1/1 (1x ve dveřích). Model je dodáván bez GN. Saladety jsou k dispozici v různých velikostech.

Vlastnosti produktu

- nerezová ocel
- otevřená horní část pro gastronádoby
- automatické odmrazování
- digitální termostat a teplotní displej
- nastavitelné nožky
- chlazení s pomocným ventilátorem

Technické údaje

Teplotní rozsah (°C)	+2 až +10
Typ chladiva	R600a
Typ odtávání	Automatické
Exteriér	Nerezová ocel SS304
Interiér	Nerezová ocel SS304
Klimatická třída	4

	Vnější rozměry (Š x H x V) (mm)	Vnitřní rozměry (Š x H x V) (mm)	Čistá váha (kg)	Spotřeba (kWh/rok)	Příkon (W)	Hrubý/čistý objem (l)	Počet dveří	Počet polic	En. třída
TEFCOLD SA 1045	1045 x 700 x 877	975 x 515 x 500	75	913	175	270 / 240	2	2	
TEFCOLD SA 1365	1365 x 700 x 877	1295 x 515 x 500	110	1150	235	400 / 368	3	3	
TEFCOLD SA 920	900 x 700 x 877	830 x 515 x 500	70	767	155	260 / 230	2	2	

TEFCOLD EBC 35

Pultová chladnička, plné víko



Zámek



Zámek



Teploměr

TEFCOLD EBC 45

Pultová chladnička, plné víko

Popis

Řada pultových chladniček EBC nabízí čistý design, nízkou spotřebu energie a snadný přístup k obsahu uvnitř. Je to skvělá volba pro segment HORECA a barů, protože vnitřek boxu si vždy uchovává kladnou teplotu, ta nezničí zboží, které nesnese mraz. K dispozici v několika velikostech.

Vlastnosti produktu

- nízká spotřeba energie
- snadný přístup k produktům
- ideální pro skladování čerstvého ovoce a zeleniny
- plné víko
- statické chlazení

Technické údaje

Teplotní rozsah (°C)	+3 až +10
Typ chladiva	R600a
Typ odtávání	Manuální
Exteriér	Bílá
Interiér	Bílá
Klimatická třída	4

	Vnější rozměry (Š x H x V) (mm)	Vnitřní rozměry (Š x H x V) (mm)	Čistá váha (kg)	Spotřeba (kWh/rok)	Příkon (W)	Hrubý/čistý objem (l)	En. třída
TEFCOLD EBC 35	1096 x 696 x 857	962 x 472 x 686	44	675	165	278 / 275	
TEFCOLD EBC 45	1326 x 696 x 857	1192 x 472 x 686	48	712	250	352 / 349	
TEFCOLD EBC 53	1516 x 696 x 857	1382 x 472 x 686	53	967	320	414 / 411	
TEFCOLD EBC 61	1706 x 696 x 857	1572 x 472 x 686	58	980	320	476 / 472	

Juka JK 79

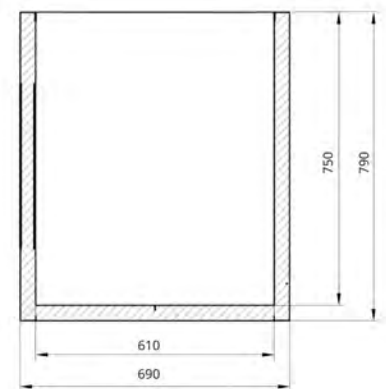
**JUKA JK 79-017**

Chladicí komora na odpad nerez

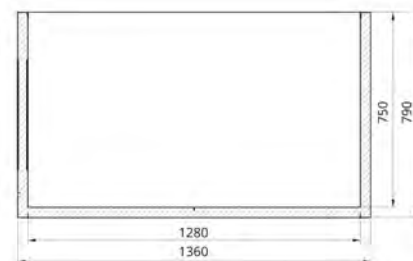
**JUKA JK 79-027**

Chladicí komora na odpad nerez

Popis

Chladicí komory neboli kontejnery na bio odpad jsou skvělými pomocníky nejen v gastroprovozech, ale také na dalších místech, jako jsou např. nemocnice, operační sál či laboratoř. Materiál je zvolen také s ohledem na snadnou sanitaci a vně i uvnitř je nerezová ocel s antibakteriální úpravou. Nádoba na odpad je vhodná o objemu 240 l (není součástí).

Vlastnosti produktu

- ventilované chlazení
- vestavěný agregát
- automatické odtávání
- automatické odpařování kondenzátu
- digitální termostat
- horní víko pro vhazování odpadu
- antibakteriální nerezová úprava vnitřního prostoru

Technické údaje

Teplotní rozsah (°C)	+4 až +8
Typ chladiva	R290
Typ odtávání	Automatické
Exteriér	Nerezová ocel
Interiér	Nerezová ocel
Klimatická třída	3

	Vnější rozměry (Š x H x V) (mm)	Vnitřní rozměry (Š x H x V) (mm)	Čistá váha (kg)	Spotřeba (kWh/rok)	Příkon (W)	Hrubý/čistý objem (l)	En. třída
JUKA JK 79-017	990 x 850 x 1700	610 x 750 x 1045	80	1685	285	450 / 240	
JUKA JK 79-027	1660 x 850 x 1700	1280 x 750 x 1045	120	1716	285	950 / 480	

TEFCOLD CW2

Stolní chladicí vana statická

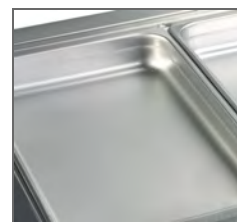

Určeno pro GN1/1,
gastónádoby (nejsou
součástí)



Automatické
odpařování vody po
odmrazení

TEFCOLD CW3

Stolní chladicí vana statická

Popis





Řada CW stolních chladicích van nabízí bezpečný způsob prezentace chutných pokrmů například v bufetu. Lze je použít také pro chlazení lahví s nápoji. Vany jsou vyrobeny z nerezové oceli SS304, díky které je údržba snadná. Vany CW jsou vhodné pro vestavění do vašeho pultu a jsou určeny pro standardní rozměry gastronádob GN1/1 x 150 mm (max), gastronádoby nejsou součástí.

Vlastnosti produktu

- nerezová ocel
- přizpůsobeno GN1/1 (nejsou součástí balení)
- statické chlazení
- elektronický termostat

Technické údaje

Teplotní rozsah (°C)	+2 až +8
Typ chladiva	R600a
Typ odtávání	Automatické
Exteriér	Nerezová ocel SS304
Interiér	Nerezová ocel SS304
Klimatická třída	4

	Vnější rozměry (Š x H x V) (mm)	Vnitřní rozměry (Š x H x V) (mm)	Čistá váha (kg)	Spotřeba (kWh/rok)	Příkon (W)	Hrubý/čistý objem (l)	En. třída
TEFCOLD CW2	768 x 678 x 536	660 x 570 x 175	44	1051	122	69 / 68	
TEFCOLD CW3	1102 x 678 x 536	994 x 570 x 175	50	1051	122	104 / 102	
TEFCOLD CW4	1436 x 678 x 536	1326 x 570 x 175	47	1051	235	139 / 136	
TEFCOLD CW5	1770 x 678 x 536	1662 x 570 x 175	86	1051	235	170 / 166	

**TEFCOLD CW3/V**

Stolní chladicí vana ventilovaná

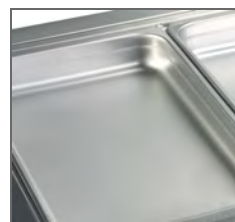
Určeno pro GN1/1,
gastronádoby (nejsou
součástí)

Ventilované chlazení

TEFCOLD CW2/V

Stolní chladicí vana ventilovaná

Popis





Řada CW /V stolních chladicích van nabízí bezpečný způsob prezentace chutných pokrmů například v bufetu. Lze je použít také pro chlazení lahví s nápoji. V je označení pro ventilované chlazení, které zajišťuje rovnoměrnější distribuci chladu ve vaně. Vany jsou vyrobeny z nerezové oceli SS304, díky které je údržba snadná. Vany CW jsou vhodné pro vestavění do vašeho pultu a jsou určeny pro standardní rozměry gastronádob GN1/1 x 150 mm (max), gastronádoby nejsou součástí.

Vlastnosti produktu

- nerezová ocel
- elektronický termostat
- přizpůsobeno GN1/1 (nejsou součástí balení)
- ventilované chlazení

Technické údaje

Teplotní rozsah (°C)	+2 až +8
Typ chladiva	R290
Typ odtávání	Automatické
Exteriér	Nerezová ocel SS304
Interiér	Nerezová ocel SS304
Klimatická třída	4

	Vnější rozměry (Š x H x V) (mm)	Vnitřní rozměry (Š x H x V) (mm)	Čistá váha (kg)	Spotřeba (kWh/rok)	Příkon (W)	Hrubý/čistý objem (l)	En. třída
TEFCOLD CW 5/V	1790 x 688 x 636	1678 x 508 x 186	50	1664	235	266 / 159	
TEFCOLD CW2/V	788 x 688 x 636	676 x 508 x 186	38	1336	122	107 / 64	
TEFCOLD CW3/V	1122 x 688 x 636	1014 x 508 x 186	42	1402	122	161 / 96	
TEFCOLD CW4/V	1456 x 688 x 636	1344 x 508 x 186	46	1664	235	213 / 127	



TEFCOLD CC 45 Can Cooler
Chladicí vana na plechovky

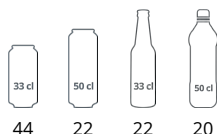

TEFCOLD CC 55 Can Cooler
Chladicí vana na plechovky

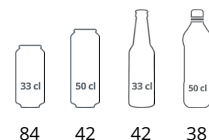

TEFCOLD CC 77 Can Cooler
Chladicí vana na plechovky

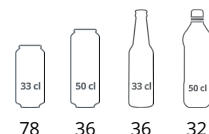

Popis



Řada TEFCOLD CC je perfektní pro navýšení impulsních nákupů. Modely jsou k dispozici v několika velikostech a jsou ideální k reklamnímu polepu na podporu prodeje značky. Jsou dodávány s košem uvnitř, pro optimální teplotu a nízkou spotřebu elektrické energie při provozu je využito chlazení s pomocným ventilátorem. V nabídce máme i mrazicí verzi.

Vlastnosti produktu

- chlazení s pomocným ventilátorem
- určeno pro nápoje v plechovkách
- rychlé snížení teploty
- koš je součástí balení
- odklápěcí víko
- vhodné pro propagaci značek
- pevná kolečka

Technické údaje

Teplotní rozsah (°C)	+2 až +12
Typ chladiva	R600a
Typ odtávání	Automatické
Exteriér	Bílá Černá
Interiér	Práškově lakovaná ocel
Klimatická třída	4

	Vnější rozměry (Š x H x V) (mm)	Vnitřní rozměry (Š x H x V) (mm)	Čistá váha (kg)	Spotřeba (kWh/rok)	Příkon (W)	Hrubý/čistý objem (l)	En. třída
TEFCOLD CC 45 Can Cooler	457 x 457 x 830	375 x 375 x 470	22	256	76	53 / 50	
TEFCOLD CC 55 Can Cooler	457 x 457 x 1076	380 x 380 x 655	20	223	76	80 / 78	
TEFCOLD CC 77 Can Cooler	567 x 567 x 830	450 x 450 x 475	26	245	112	80 / 72	



3

- 3.1. MRAZICÍ SKŘÍNĚ - PLNÉ DVEŘE
- 3.2. MRAZICÍ SKŘÍNĚ - PROSKLENÉ DVEŘE
- 3.3. PULTOVÉ MRAZNIČKY - PLNÉ VÍKO
- 3.4. PULTOVÉ MRAZNIČKY - PROSKLENÉ VÍKO
- 3.5. MRAZICÍ OSTROVY
- 3.6. MRAZICÍ STOLY A SALADETY
- 3.7. VÝROBNÍKY A ZÁSOBNÍKY LEDU
- 3.8. ŠOKOVÉ ZCHLAZOVAČE A ZMRAZOVAČE

Mrazicí zařízení jsou nedílnou součástí provozů, kde se potraviny skladují a prodávají. Spolehlivé mrazicí zařízení je pro gastronomické provozy, prodejny i supermarkety klíčové pro zajištění kvality a bezpečnosti potravin. Moderní mrazicí zařízení jsou nejen velmi spolehlivá, ale také energeticky úsporná a šetrná k životnímu prostředí.

Mezi výhody moderních mrazicích zařízení patří i atraktivní design. Naše mrazicí skříně, pultové mrazničky a mrazicí ostrovy lákají zákazníka k nákupu přímo na prodejně. Díky těmto zařízením je prodej potravin pohodlnější a efektivnější, což se projevuje i v ekonomické efektivitě celého provozu.



K dispozici i
chladicí verze



Zámek

- i** UR: chladicí verze
 UF: mrazicí verze
 S: nerezové provedení
 G: prosklené dveře

Popis





Řada mrazicích skříní UF nabízí vysokou kvalitu a spolehlivost za konkurenceschopnou cenu. Dodává se v různých velikostech, které mají čistý design s integrovanou rukojetí po celé délce dveří. Standardní mrazicí skříň je vybavena pevnými policemi, které pomáhají zajistit rovnoměrnou teplotu v celé skříní. Teplotu nastavíte na snadno ovladatelném digitálním displeji termostatu.

Vlastnosti produktu

- integrované madlo
- plné dveře, lze měnit otevírání
- elektronický termostat
- pevné chlazené police
- nastavitelné nožky s pojezdovými válečky vzadu

Technické údaje

Teplotní rozsah (°C)	-24 až -10
Typ chladiva	R600a
Typ odtávání	Manuální
Exteriér	Bílá
Interiér	Bílá ABS
Klimatická třída	4

	Vnější rozměry (Š x H x V) (mm)	Vnitřní rozměry (Š x H x V) (mm)	Čistá váha (kg)	Spotřeba (kWh/rok)	Příkon (W)	Hrubý/čistý objem (l)	Počet dveří	Počet polic	En. třída
TEFCOLD UF 200	600 x 585 x 855	484 x 470 x 620	47	438	105	200 / 120	1	2	
TEFCOLD UF 400	600 x 585 x 1855	484 x 470 x 1620	80	840	150	400 / 340	1	6	
TEFCOLD UF 550	770 x 722 x 1702	600 x 555 x 1469	94	818	190	461 / 420	1	6	
TEFCOLD UF 600	777 x 695 x 1895	653 x 580 x 1680	107	818	190	605 / 555	1	6	



K dispozici i
chladičí verze



Zámek

- i** UR: chladičí verze
UF: mrazicí verze
S: nerezové provedení
G: prosklené dveře

Popis

Řada mrazicích skříní UF-S je nerezová verze našich skříní UF. Nabízí vysokou kvalitu a spolehlivost za konkurenceschopnou cenu. Dodává se v různých velikostech, které mají čistý design s integrovanou rukojetí po celé délce dveří. Standardní mrazicí skříň je vybavena pevnými policemi, které pomáhají zajistit rovnoměrnou teplotu v celé skříni. Teplotu nastavíte na snadno ovladatelném digitálním displeji termostatu.

Vlastnosti produktu

- nerezové provedení
- integrované madlo
- plné dveře, lze měnit otevírání
- elektronický termostat
- pevné chlazené police
- zámek
- nastavitelné nožky s pojezdovými válečky vzadu

Technické údaje

Teplotní rozsah (°C)	-24 až -10
Typ chladiva	R600a
Typ odtávání	Manuální
Exteriér	Nerezová ocel SS430
Interiér	Bílá ABS
Klimatická třída	4

	Vnější rozměry (Š x H x V) (mm)	Vnitřní rozměry (Š x H x V) (mm)	Čistá váha (kg)	Spotřeba (kWh/rok)	Příkon (W)	Hrubý/čistý objem (l)	Počet dveří	Počet polic	En. třída
TEFCOLD UF 200 S	600 x 585 x 855	484 x 470 x 620	47	438	105	200 / 120	1	2	
TEFCOLD UF 400 S	600 x 585 x 1855	484 x 470 x 1620	80	840	150	400 / 340	1	6	
TEFCOLD UF 550 S	770 x 722 x 1702	600 x 555 x 1469	94	818	190	461 / 420	1	6	
TEFCOLD UF 600 S	777 x 695 x 1895	653 x 580 x 1680	107	818	190	605 / 555	1	6	

K dispozici i
chladicí verze

Zámek

**TEFCOLD UF 400 V**

Mrazicí skříň plné dveře, bílá

**TEFCOLD UF 200 V**

Mrazicí skříň plné dveře, bílá



Ventilované chlazení



Nastavitelné police

Popis

Řada mrazicích skříní UF-V se dodává v různých velikostech. Mrazicí skříň má účinný ventilační chladicí systém, který zajišťuje rovnoměrnou teplotu v celé skříni. Teplotu nastavíte na snadno ovladatelném digitálním displeji termostatu. Mrazničku si můžete přizpůsobit svým potřebám díky nastavitelným policím. Odmrazování probíhá automaticky.

Vlastnosti produktu

- integrované madlo
- plné dveře, lze měnit otevírání
- elektronický termostat
- automatické odmrazování
- nastavitelné police
- ventilované chlazení
- zámek
- nastavitelné nožky s pojezdovými válečky vzadu

Technické údaje

Teplotní rozsah (°C)	-24 až -10
Typ chladiva	R290
Typ odtávání	Automatické
Exteriér	Bílá
Interiér	Bílá ABS
Klimatická třída	4

	Vnější rozměry (Š x H x V) (mm)	Vnitřní rozměry (Š x H x V) (mm)	Čistá váha (kg)	Spotřeba (kWh/rok)	Příkon (W)	Hrubý/čistý objem (l)	Počet dveří	Počet polic	En. třída
TEFCOLD UF 200 V	600 x 600 x 850	484 x 470 x 610	47	592	180	200 / 120	1	3	
TEFCOLD UF 400 V	600 x 585 x 1855	484 x 470 x 1620	80	2000	300	400 / 340	1	4	

TEFCOLD® 

TEFCOLD UF VS

K dispozici i
chladicí verze

Zámek

**TEFCOLD UF 400 VS**

Mrazicí skříň plné dveře, nerez

**TEFCOLD UF 200 VS**

Mrazicí skříň plné dveře, nerez



Ventilované chlazení



Zámek

Popis

Řada mrazicích skříní UF-VS je verzí našich nerezových mrazicích skříní s ventilovaným chlazením. Dodává se v různých velikostech. Mrazicí skříň má účinný ventilační chladicí systém, který zajišťuje rovnoměrnou teplotu v celé skříni. Teplotu nastavíte na snadno ovladatelném digitálním displeji termostatu. Mrazničku si můžete přizpůsobit svým potřebám díky nastavitelným policím. Odmrazování probíhá automaticky.

Vlastnosti produktu

- nerezové provedení
- integrované madlo
- plné dveře, lze měnit otevírání
- elektronický termostat
- automatické odmrazování
- nastavitelné police
- ventilované chlazení
- zámek
- nastavitelné nožky s pojezdovými válečky vzadu

Technické údaje

Teplotní rozsah (°C)	-24 až -10
Typ chladiva	R290
Typ odtávání	Automatické
Exteriér	Nerezová ocel SS430
Interiér	Bílá ABS
Klimatická třída	4

	Vnější rozměry (Š x H x V) (mm)	Vnitřní rozměry (Š x H x V) (mm)	Čistá váha (kg)	Spotřeba (kWh/rok)	Příkon (W)	Hrubý/čistý objem (l)	Počet dveří	Počet polic	En. třída
TEFCOLD UF 200 VS	600 x 600 x 850	484 x 470 x 610	47	592	180	200 / 120	1	3	
TEFCOLD UF 400 VS	600 x 585 x 1855	484 x 470 x 1620	80	2000	300	400 / 340	1	4	



Popis

Tato mraznička má jednoduchý design s bílo-černým exteriérem a bílým interiérem. Lze měnit otevírání dveří, takže mrazničku snadno přizpůsobíte svému prostoru a svým požadavkům. Mraznička má statické chlazení a obsahuje 6 pevných polic. S tímto modelem získáte velký úložný prostor za výhodnou cenu.

Vlastnosti produktu

- digitální teploměr
- pevné police
- odtok vody při odmrazování
- nastavitelné nožky
- statické chlazení

Technické údaje

Teplotní rozsah (°C)	-24 až -14
Typ chladiva	R290
Typ odtávání	Manuální
Exteriér	Bílá
Interiér	Bílá
Klimatická třída	4



Novinka



Zámek



Pevné madlo



Zámek

TEFCOLD UFSC371SD

Mrazicí skříň plné dveře

	Vnější rozměry (Š x H x V) (mm)	Vnitřní rozměry (Š x H x V) (mm)	Čistá váha (kg)	Spotřeba (kWh/rok)	Příkon (W)	Hrubý/čistý objem (l)	Počet dveří	Počet polic	En. třída
TEFCOLD UFSC371SD	595 x 640 x 1840	470 x 440 x 1545	95	789	270	300 / 270	1	6	B



TEFCOLD UFFS371SD

Mrazicí skříň plné dveře

Popis

Tato mraznička má jednoduchý design s bílo-černým exteriérem a bílým interiérem. Lze měnit otevírání dveří, takže mrazničku snadno přizpůsobíte svému prostoru a svým požadavkům. Mraznička má statické chlazení a obsahuje 6 pevných polic. S tímto modelem získáte velký úložný prostor za výhodnou cenu.

Vlastnosti produktu

- digitální teploměr
- pevné chlazené police
- odtok vody při odmrazování
- nastavitelné nožky
- statické chlazení
- plné dveře, lze měnit otevírání

Technické údaje

Teplotní rozsah (°C)	-24 až -14
Typ chladiva	R290
Typ odtávání	Manuální
Exteriér	Bílá
Interiér	Bílá
Klimatická třída	4



Zámek



Pevné madlo



Zámek

	Vnější rozměry (Š x H x V) (mm)	Vnitřní rozměry (Š x H x V) (mm)	Čistá váha (kg)	Spotřeba (kWh/rok)	Příkon (W)	Hrubý/čistý objem (l)	Počet dveří	Počet polic	En. třída
TEFCOLD UFFS371SD	595 x 600 x 1840	475 x 440 x 1550	95	789	270	300 / 270	1	6	B

TEFCOLD GUF

TEFCOLD® K dispozici i
chladicí verze

Zámek

**TEFCOLD GUF 70**

Mrazicí skříň plné dveře

**TEFCOLD GUF 140**

Mrazicí skříň plné dveře



Nastavitelné police



Ventilované chlazení

Popis

Celonerezová chladicí skříň TEFCOLD GUF je ideální skříň do zázemí gastroprovozů. Je možné měnit otevírání dveří (nutnost dokoupení levého pantu). Police GN 2/1 jsou nastavitelné s max. nosností 110 kg/m², pro snadné přemístění je chladicí skříň vybavena kolečky, 2 jsou s brzdou. Je možné také dokoupit nastavitelné nožičky.

Vlastnosti produktu

- prověřená kvalita za příznivou cenu
- plné dveře, lze měnit otevírání
- nerezové provedení
- ventilované chlazení
- zámek
- samozavírací dveře
- nastavitelné police GN 2/1
- odolná kolečka

Technické údaje

Teplotní rozsah (°C)	-24 až -18
Typ chladiva	R290
Typ odtávání	Automatické
Exteriér	Nerezová ocel SS201
Interiér	Nerezová ocel SS201
Klimatická třída	4

	Vnější rozměry (Š x H x V) (mm)	Vnitřní rozměry (Š x H x V) (mm)	Čistá váha (kg)	Spotřeba (kWh/rok)	Příkon (W)	Hrubý/čistý objem (l)	Počet dveří	Počet polic	En. třída
TEFCOLD GUF 140	1340 x 845 x 2000	1220 x 680 x 1380	140	3011	730	1166 / 1056	2	6	
TEFCOLD GUF 70	680 x 845 x 2000	560 x 680 x 1380	120	2128	565	565 / 528	1	3	

NORDline UF 600 FS



Popis

Mrazicí skříň se skvěle hodí i do náročného gastroprovozu. Police jsou stabilní, lze na ně pokládat i těžší váhy, nosnost každé police je až 25 kg. Díky této nosnosti se jedná o ojedinělý produkt na českém trhu.

Vlastnosti produktu

- celonerezové provedení - vnitřní prostor i opláštění
- ventilované chlazení
- nastavitelné police
- No Frost
- digitální termostat
- snadno vyměnitelné těsnění
- zabudovaný zámek
- lze vložit přepravku

Technické údaje

Teplotní rozsah (°C)	-25 až -10
Typ chladiva	R290
Typ odtávání	Automatické
Exteriér	Nerezová ocel
Interiér	Nerezová ocel
Klimatická třída	4



K dispozici i chladicí verze



Vhodné pro mléčné produkty



Zámek



Nastavitelné police



Ideální pro umístění přepravky 60 x 40 cm

NORDline UF 600 FS

Mrazicí skříň plné dveře, nerez

	Vnější rozměry (Š x H x V) (mm)	Vnitřní rozměry (Š x H x V) (mm)	Čistá váha (kg)	Spotřeba (kWh/rok)	Příkon (W)	Hrubý/čistý objem (l)	Počet dveří	Počet polic	En. třída
NORDline UF 600 FS	775 x 723 x 1820	655 x 565 x 1615	107	2260	235	590 / 321	1	6	D

**TEFCOLD BF 850**

Mrazicí skříň plné dveře

Popis

Řada chladicích skříní BK je vyrobena speciálně pro pekárny, a proto má rozměry podle evropské normy s vodícími lištami pro pekařské plechy. Tato řada zahrnuje chladicí pulty i chladicí skříně. Chladicí skříň je vyrobena z vysoce kvalitní nerezové oceli SS304 vhodné pro gastronomii. Chlazení s ventilací zajišťuje, že ingredience zůstanou čerstvé, a teplotu lze snadno nastavit na digitálním termostatu.

Vlastnosti produktu

- plné dveře, lze měnit otevírání
- nerezová ocel
- produkt podle evropské gastronomie
- ventilované chlazení
- zámek
- samozavírací dveře
- zásuvky pro pekařské plechy 600 × 800
- odolná kolečka

Technické údaje

Teplotní rozsah (°C)	-24 až -18
Typ chladiva	R290
Typ odtávání	Automatické
Exteriér	Nerezová ocel SS304
Interiér	Nerezová ocel SS304
Klimatická třída	4



Zámek



Kolečka s brzdou a bez brzdy



Zásuvky pro pekařské plechy

	Vnější rozměry (Š x H x V) (mm)	Vnitřní rozměry (Š x H x V) (mm)	Čistá váha (kg)	Spotřeba (kWh/rok)	Příkon (W)	Hrubý/čistý objem (l)	Počet dveří	Počet polic	En. třída
TEFCOLD BF 850	740 x 990 x 2010	620 x 860 x 1397	143	3149	700	850 / 737	1	10	D



Zámek



Vestfrost CFS 344

Mrazicí skříň plné dveře, bílá

Vestfrost CFS 344 S

Mrazicí skříň plné dveře, nerez



Digitální ukazatel teploty



Pevná rukojeť

Popis

Mrazicí skříň o objemu 310 l a výšce 185 cm nalezne své uplatnění v širokém potravinářském segmentu, kde záleží na kvalitě a designu. Může stát samostatně nebo v ustavení side-by-side spolu s chladicí skříní CFKS 471. Na výběr je v bílém provedení nebo s nerezovými dveřmi a šedými boky.

Vlastnosti produktu

- statické chlazení
- termostat
- vizuální alarm při vysoké teplotě
- digitální ukazatel teploty na horní liště dveří
- 7 výparníkových roštů
- osvětlení
- zaměnitelné otevírání dveří
- zadní kolečka
- možno ustavit side-by-side s chladicí skříní Vestfrost CFKS 471

Technické údaje

Teplotní rozsah (°C)	-25 až -16
Typ chladiva	R600a
Typ odtávání	Manuální
Exteriér	Bílá Šedá / Nerezová ocel
Interiér	Bílá
Klimatická třída	3

	Vnější rozměry (Š x H x V) (mm)	Vnitřní rozměry (Š x H x V) (mm)	Čistá váha (kg)	Spotřeba (kWh/rok)	Příkon (W)	Hrubý/čistý objem (l)	Počet dveří	Počet polic	En. třída
Vestfrost CFS 344	600 x 595 x 1860	470 x 475 x 1555	66	627	110	345 / 311	1	7	A
Vestfrost CFS 344 S	600 x 595 x 1860	470 x 475 x 1550	66	627	110	345 / 311	1	7	A



Zámek

**TEFCOLD RF 710**

Mrazicí skříň plné dveře

**TEFCOLD RF 1420**

Mrazicí skříň plné dveře GN 2/1

TEFCOLD RF 505

Mrazicí skříň plné dveře

Popis

Řada RF mrazicích skříní s 1 nebo 2 plnými dveřmi je určena pro profesionální kuchyně a disponuje nastavitelnými policemi. Mrazicí skříň je vyrobena z vysoce kvalitní nerezové oceli SS304 vhodné pro gastronomii a má odolná kolečka pro snadné přemísťování, což se hodí také při úklidu. Ventilované chlazení zajišťuje čerstvost obsahu a teplotu lze nastavit na digitálním termostatu. K dispozici je také řada RK s rozměry GN.

Vlastnosti produktu

- plné dveře, lze měnit otevírání
- nerezová ocel
- ventilované chlazení
- zámek
- samozavírací dveře se 105° zarážkou
- nastavitelné police
- odolná kolečka

Technické údaje

Teplotní rozsah (°C)	-24 až -18
Typ chladiva	R290
Typ odtávání	Automatické
Exteriér	Nerezová ocel SS304
Interiér	Nerezová ocel SS304
Klimatická třída	4

	Vnější rozměry (Š x H x V) (mm)	Vnitřní rozměry (Š x H x V) (mm)	Čistá váha (kg)	Spotřeba (kWh/rok)	Příkon (W)	Hrubý/čistý objem (l)	Počet dveří	Počet polic	En. třída
TEFCOLD RF 1420	1480 x 850 x 2010	1360 x 685 x 1396	224	4555	730	1410 / 1325	2	6	
TEFCOLD RF 505	680 x 700 x 2010	560 x 553 x 1386	135	1869	490	466 / 429	1	3	
TEFCOLD RF 710	740 x 830 x 2010	533 x 700 x 1400	148	2623	650	520 / 480	1	3	

TEFCOLD 

TEFCOLD UF 50/100 G



Zámek

**TEFCOLD UF 50 G**

Mrazicí skříň prosklené dveře

**TEFCOLD UF 100 G**

Mrazicí skříň prosklené dveře



Zámek



Nastavitelné police

Popis

Řada stolních mrazicích skříní UF-G je vybavena vyhřívanými samozavíracími prosklenými dveřmi. Snadno ji přizpůsobíte svým požadavkům, protože má nastavitelné police a nožky. Obsah je osvětlen pomocí LED osvětlení. Umístěte mrazicí skříň na pult, abyste podpořili impulzivní prodej.

Vlastnosti produktu

- vyhřívané samozavírací prosklené dveře
- nastavitelné police
- nastavitelné nožky
- vnitřní LED osvětlení

Technické údaje

Teplotní rozsah (°C)	-24 až -12
Typ chladiva	R290
Typ odtávání	Manuální
Exteriér	Bílá
Interiér	Hliníkové opláštění
Klimatická třída	4

	Vnější rozměry (Š x H x V) (mm)	Vnitřní rozměry (Š x H x V) (mm)	Čistá váha (kg)	Spotřeba (kWh/rok)	Příkon (W)	Hrubý/čistý objem (l)	Počet dveří	Počet polic	En. třída
TEFCOLD UF 100 G	610 x 540 x 670	500 x 430 x 540	44	1159	230	90 / 88	1	3	 A T G
TEFCOLD UF 50 G	570 x 530 x 520	450 x 420 x 380	34	923	154	50 / 48	1	2	 A T G

**TEFCOLD UF 50 GCP**

Mrazicí skříň prosklené dveře

**TEFCOLD UF 100 GCP**

Mrazicí skříň prosklené dveře



Zámek



Nastavitelné police

Popis

Řada stolních mrazicích skříní UF-GCP se dodává s reklamním panelem s LED osvětlením, který pomůže přitáhnout pozornost zákazníků. Snadno ji přizpůsobíte svým požadavkům, protože má nastavitelné police a nožky. Umístěte mrazicí skříň na pult, abyste podpořili impulzivní prodej.

Vlastnosti produktu

- vyhřívané samozavírací prosklené dveře
- reklamní panel s LED osvětlením
- nastavitelné police
- nastavitelné nožky
- vnitřní LED osvětlení

Technické údaje

Teplotní rozsah (°C)	-24 až -12
Typ chladiva	R290
Typ odtávání	Manuální
Exteriér	Bílá
Interiér	Hliníkové opláštění
Klimatická třída	4

	Vnější rozměry (Š x H x V) (mm)	Vnitřní rozměry (Š x H x V) (mm)	Čistá váha (kg)	Spotřeba (kWh/rok)	Příkon (W)	Hrubý/čistý objem (l)	Počet dveří	Počet polic	En. třída
TEFCOLD UF 100 GCP	610 x 555 x 890	500 x 430 x 540	54	1245	230	116 / 113	1	3	
TEFCOLD UF 50 GCP	570 x 530 x 657	450 x 420 x 380	42	1031	154	50 / 48	1	2	



Zámek



TEFCOLD UF 400 G

Mrazicí skříň prosklené dveře



TEFCOLD UF 200 G

Mrazicí skříň prosklené dveře, bílá



Zámek



Pevná kolečka jako volitelné příslušenství

Popis

Řada stolních mrazicích skříní UF-G je vybavena vyhřívanými samozavíracími prosklenými dveřmi. Snadno ji přizpůsobíte svým požadavkům, protože má nastavitelné police a nožky. Obsah je osvětlen pomocí LED osvětlení. Umístěte mrazicí skříň na pult, abyste podpořili impulzivní prodej.

Vlastnosti produktu

- nový design
- vyhřívané prosklené dveře
- elektronický termostat
- pevné chlazené police
- vnitřní LED osvětlení
- zámek

Technické údaje

Teplotní rozsah (°C)	-24 až -10
Typ chladiva	R290
Typ odtávání	Manuální
Exteriér	Bílá
Interiér	Bílá ABS
Klimatická třída	4

	Vnější rozměry (Š x H x V) (mm)	Vnitřní rozměry (Š x H x V) (mm)	Čistá váha (kg)	Spotřeba (kWh/rok)	Příkon (W)	Hrubý/čistý objem (l)	Počet dveří	Počet polic	En. třída
TEFCOLD UF 200 G	600 x 585 x 855	484 x 470 x 620	47	2001	270	200 / 120	1	2	 D ^A / _T / _G
TEFCOLD UF 400 G	600 x 585 x 1855	484 x 470 x 1620	80	1930	380	400 / 340	1	7	 C ^A / _T / _G

Popis

Prosklená mrazicí skříň GF200VSG je skvělým pomocníkem pro každou provozovnu, která podává studené nápoje. Prostorná vitrína s nastavitelnými policemi pojme mnoho sklenic, ale zároveň se díky kompaktním rozměrům vejde na stůl. Účinný systém ventilovaného chlazení zajišťuje rychlé snížení teploty, takže sklenice můžete rychle namrazit a vyhovět tak poptávce zákazníků.

Vlastnosti produktu

- ideální pro mrazení sklenic (na pivo nebo tvrdý alkohol)
- nerezový interiér se zrcadlovým efektem
- samozavírací vyhřívané prosklené dveře
- ventilované chlazení pro rychlé snížení teploty a zajištění rovnoměrné teploty
- nastavitelné police
- nastavitelné nožky
- vnitřní LED osvětlení
- vyhřívané samozavírací prosklené dveře

Technické údaje

Teplotní rozsah (°C)	-15 až -2
Typ chladiva	R290
Typ odtávání	Automatické, elektrické
Exteriér	Nerezová ocel
Interiér	Nerezová ocel
Klimatická třída	4



TEFCOLD GF 200 VSG

Mrazicí skříň prosklené dveře



Pro čepování piva do ledově vychlazených půllitrů



Kryt termostatu

	Vnější rozměry (Š x H x V) (mm)	Vnitřní rozměry (Š x H x V) (mm)	Čistá váha (kg)	Spotřeba (kWh/rok)	Příkon (W)	Hrubý/čistý objem (l)	Počet dveří	Počet polic	En. třída
TEFCOLD GF 200 VSG	595 x 525 x 875	485 x 395 x 676	45	913	280	112 / 79	1	3	



Zámek

**TEFCOLD UF 400 SG**

Mrazicí skříň prosklené dveře, nerez

**TEFCOLD UF 200 SG**

Mrazicí skříň prosklené dveře, nerez



Zámek



Pevná kolečka jako volitelné příslušenství

Popis

Řada mrazicích skříní UF-SG je nerezová verze našich skříní UF s prosklenými dveřmi. Tyto mrazicí skříně nabízejí vysokou kvalitu a spolehlivost za konkurenceschopnou cenu. Jsou k dispozici v různých velikostech a všechny mají čistý design z nerezové oceli. Standardní mrazicí skříň je vybavena pevnými policemi, které pomáhají zajistit rovnoměrnou teplotu v celé skříni. Teplotu nastavíte na snadno ovladatelném digitálním displeji termostatu.

Vlastnosti produktu

- nový design
- nerezové provedení
- vyhřívané prosklené dveře
- elektronický termostat
- pevné chlazené police
- vnitřní LED osvětlení
- zámek

Technické údaje

Teplotní rozsah (°C)	-24 až -10
Typ chladiva	R290
Typ odtávání	Manuální
Exteriér	Nerezová ocel SS430
Interiér	Bílá ABS
Klimatická třída	4

	Vnější rozměry (Š x H x V) (mm)	Vnitřní rozměry (Š x H x V) (mm)	Čistá váha (kg)	Spotřeba (kWh/rok)	Příkon (W)	Hrubý/čistý objem (l)	Počet dveří	Počet polic	En. třída
TEFCOLD UF 200 SG	600 x 585 x 855	484 x 470 x 620	47	2001	270	200 / 120	1	2	 D A ↑ G
TEFCOLD UF 400 SG	600 x 585 x 1855	484 x 470 x 1620	80	1930	380	400 / 340	1	7	 C A ↑ G



Zámek

**TEFCOLD UF 400 VG**

Mrazicí skříň prosklené dveře, bílá

**TEFCOLD UF 200 VG**

Mrazicí skříň prosklené dveře, bílá



Ventilované chlazení



Digitální termostat

Popis

Řada mrazicích skříní UF-VG je verzí našich bílých mrazicích skříní s prosklenými dveřmi a ventilovaným chlazením. Dodává se v různých velikostech a nabízí velkou flexibilitu díky nastavitelným policím. Účinný ventilační chladič systém zajišťuje rovnoměrnou teplotu v celé skříni. Teplotu lze nastavit na snadno ovladatelném digitálním displeji termostatu. Odmrazování probíhá automaticky.

Vlastnosti produktu

- vyhřívané prosklené dveře
- elektronický termostat
- automatické odmrazování
- nastavitelné police
- vnitřní LED osvětlení
- ventilované chlazení
- zámek
- nastavitelné nožky s pojezdovými válečky vzadu

Technické údaje

Teplotní rozsah (°C)	-24 až -10
Typ chladiva	R290
Typ odtávání	Automatické
	Elektrické
Exteriér	Bílá
Interiér	Bílá ABS
Klimatická třída	4

	Vnější rozměry (Š x H x V) (mm)	Vnitřní rozměry (Š x H x V) (mm)	Čistá váha (kg)	Spotřeba (kWh/rok)	Příkon (W)	Hrubý/čistý objem (l)	Počet dveří	Počet polic	En. třída
TEFCOLD UF 200 VG	600 x 600 x 850	484 x 470 x 620	47	913	150	200 / 120	1	3	 D <small>A T G</small>
TEFCOLD UF 400 VG	600 x 585 x 1855	484 x 470 x 1620	80	2664	300	400 / 340	1	4	 C <small>A T G</small>



Zámek

**TEFCOLD UF 400 VSG**

Mrazicí skříň prosklené dveře, nerez

**TEFCOLD UF 200 VSG**

Mrazicí skříň prosklené dveře, nerez



Ventilované chlazení



Nastavitelné police

Popis

Řada mrazicích skříní UF-VSG je verzí našich nerezových mrazicích skříní s prosklenými dveřmi a ventilovaným chlazením. Dodává se v různých velikostech a nabízí velkou flexibilitu díky nastavitelným policím. Účinný ventilační chladicí systém zajišťuje rovnoměrnou teplotu v celé skříni. Teplotu lze nastavit na snadno ovladatelném digitálním displeji termostatu. Odmrazování probíhá automaticky.

Vlastnosti produktu

- nerezové provedení
- vyhřívané prosklené dveře
- elektronický termostat
- automatické odmrazování
- nastavitelné police
- vnitřní LED osvětlení
- ventilované chlazení
- zámek
- nastavitelné nožky s pojezdovými válečky vzadu
- digitální ukazatel teploty

Technické údaje

Teplotní rozsah (°C)	-24 až -10
Typ chladiva	R290
Typ odtávání	Automatické Elektrické
Exteriér	Nerezová ocel SS430
Interiér	Bílá ABS
Klimatická třída	4

	Vnější rozměry (Š x H x V) (mm)	Vnitřní rozměry (Š x H x V) (mm)	Čistá váha (kg)	Spotřeba (kWh/rok)	Příkon (W)	Hrubý/čistý objem (l)	Počet dveří	Počet polic	En. třída
TEFCOLD UF 200 VSG	600 x 600 x 850	484 x 470 x 620	47	2268	150	200 / 120	1	3	 D <small>A + G</small>
TEFCOLD UF 400 VSG	600 x 585 x 1855	484 x 470 x 1620	80	2664	300	400 / 340	1	4	 C <small>A + G</small>

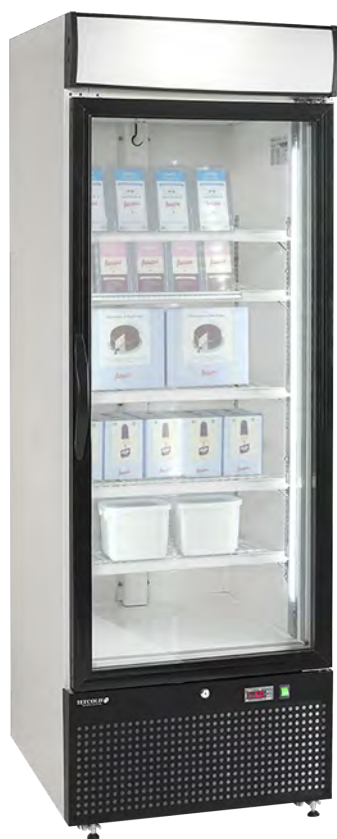

Zámek

**TEFCOLD NF 5000 G**

Mrazicí skříň prosklené křídlové dveře

**TEFCOLD NF 7500 G**

Mrazicí skříň prosklené křídlové dveře

TEFCOLD NF 2500 G

Mrazicí skříň prosklené křídlové dveře

Popis



Řada mrazicích skříní NF se dodává s 1, 2 nebo 3 křídlovými dveřmi a nabízí působivý úložný prostor. Osvětlený reklamní panel upoutá pozornost zákazníků, zatímco samozavírací vyhřívané prosklené dveře, nastavitelné police a vnitřní vertikální LED osvětlení zajišťují, že obsah vypadá co nejlépe. Mrazicí skříň má účinný ventilační chladicí systém a automatické odmrazování. Police jsou snadno nastavitelné.

Vlastnosti produktu

- automatické odmrazování
- samozavírací vyhřívané prosklené dveře
- reklamní panel s LED osvětlením
- vnitřní LED osvětlení
- nastavitelné police
- nastavitelné nožky
- ventilované chlazení

Technické údaje

Teplotní rozsah (°C)	-24 až -12
Typ chladiva	R290
Typ odtávání	Automatické
Exteriér	Bílá RAL 9016
Interiér	Lakovaná ocel
Klimatická třída	4

	Vnější rozměry (Š x H x V) (mm)	Vnitřní rozměry (Š x H x V) (mm)	Čistá váha (kg)	Spotřeba (kWh/rok)	Příkon (W)	Hrubý/čistý objem (l)	Počet dveří	Počet polic	En. třída
TEFCOLD NF 2500 G	680 x 720 x 2020	560 x 580 x 1270	150	4015	850	515 / 412	1	5	
TEFCOLD NF 5000 G	1370 x 720 x 2020	1250 x 570 x 1331	258	8586	1100	1149 / 930	2	10	
TEFCOLD NF 7500 G	2057 x 700 x 2020	1937 x 580 x 1327	315	11164	1350	1784 / 1657	3	15	

TEFCOLD 

TEFCOLD UFSC G



Novinka



Zámek

**TEFCOLD UFSC371G**

Mrazicí skříň prosklené dveře, bílá

**TEFCOLD UFSC371G Black**

Mrazicí skříň prosklené dveře, černá



Pevné madlo



Zámek

Popis

Řada mrazicích skříní UFSC nabízí skvělou prezentaci výrobků za konkurenceschopnou cenu. Má vyhřívané prosklené dveře, které zabraňují kondenzaci, a umožňuje odtok vody při rozmrazování pro snadnou údržbu. Má statické chlazení a pevné police.

Vlastnosti produktu

- vynikající prezentace produktů
- vyhřívané prosklené dveře
- pevné chlazené police
- vnitřní LED osvětlení
- digitální teploměr
- odtok vody při odmrazování
- nastavitelné nožky

Technické údaje

Teplotní rozsah (°C)	-24 až -14
Typ chladiva	R290
Typ odtávání	Manuální
Exteriér	Bílá Černá
Interiér	Bílá Černá
Klimatická třída	4

	Vnější rozměry (Š x H x V) (mm)	Vnitřní rozměry (Š x H x V) (mm)	Čistá váha (kg)	Spotřeba (kWh/rok)	Příkon (W)	Hrubý/čistý objem (l)	Počet dveří	Počet polic	En. třída
TEFCOLD UFSC371G	595 x 640 x 1840	470 x 440 x 1545	95	3017	350	300 / 270	1	6	
TEFCOLD UFSC371G Black	595 x 640 x 1840	470 x 440 x 1545	95	3017	350	300 / 270	1	6	

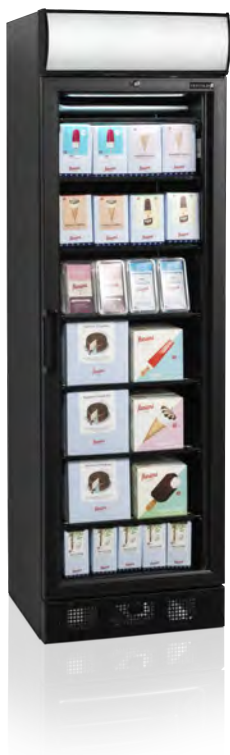

TEFCOLD UFSC371GCP Black

Mrazicí skříň prosklené dveře, černá



TEFCOLD UFSC371GCP

Mrazicí skříň prosklené dveře, bílá



Pevné madlo



Zámek

Popis

Řada mrazicích skříní UFSC nabízí skvělou prezentaci výrobků a konkurenceschopnou cenu. Má vyhřívané prosklené dveře, které zabraňují kondenzaci, a umožňuje odtok vody při rozmrazování pro snadnou údržbu. Má statické chlazení a pevné police se zabudovanými výparníky, které zajišťují rovnoměrnou teplotu v celé skříni. Mraznička se dodává v černé a bílé barvě, s osvětleným reklamním panelem, nebo bez něj.

Vlastnosti produktu

- vynikající prezentace produktů
- černý interiér a exteriér
- vyhřívané prosklené dveře
- světelný reklamní panel
- digitální teploměr
- vnitřní osvětlení
- pevné police
- odtok vody při odmrazování

Technické údaje

Teplotní rozsah (°C)	-24 až -14
Typ chladiva	R290
Typ odtávání	Manuální
Exteriér	Bílá
	Černá
Interiér	Bílá
	Černá
Klimatická třída	4

	Vnější rozměry (Š x H x V) (mm)	Vnitřní rozměry (Š x H x V) (mm)	Čistá váha (kg)	Spotřeba (kWh/rok)	Příkon (W)	Hrubý/čistý objem (l)	Počet dveří	Počet polic	En. třída
TEFCOLD UFSC371GCP	595 x 640 x 1980	470 x 440 x 1545	95	3035	570	300 / 270	1	6	
TEFCOLD UFSC371GCP Black	595 x 640 x 1980	470 x 440 x 1545	98	3035	570	300 / 270	1	6	

TEFCOLD UFSC G Black L/H



Popis

Řada mrazicích skříní UFSC nabízí skvělou prezentaci výrobků a konkurenceschopnou cenu. Má vyhřívané prosklené dveře, které zabraňují kondenzaci, a umožňuje odtok vody při rozmrazování pro snadnou údržbu. Má statické chlazení a pevné výparníkové police.

Vlastnosti produktu

- vynikající prezentace produktů
- levé křídlové prosklené dveře
- vyhřívané prosklené dveře
- černý interiér a exteriér
- digitální teploměr
- vnitřní osvětlení
- pevné police
- odtok vody při odmrazování
- nastavitelné nožky

Technické údaje

Teplotní rozsah (°C)	-24 až -14
Typ chladiva	R290
Typ odtávání	Manuální
Exteriér	Černá
Interiér	Černá
Klimatická třída	4



Zámek



Levé otevírání dveří



Pevné madlo



Zámek

TEFCOLD UFSC371G Black L/H

Mrazicí skříně, levé křídlové dveře

	Vnější rozměry (Š x H x V) (mm)	Vnitřní rozměry (Š x H x V) (mm)	Čistá váha (kg)	Spotřeba (kWh/rok)	Příkon (W)	Hrubý/čistý objem (l)	Počet dveří	Počet polic	En. třída
TEFCOLD UFSC371G Black L/H	595 x 640 x 1840	470 x 440 x 1545	95	3017	350	300 / 270	1	6	



Popis

Řada mrazicích skříní UFFS nabízí skvělou prezentaci výrobků a konkurenceschopnou cenu. Má vyhřívané prosklené dveře, které zabraňují kondenzaci, a umožňuje odtok vody při rozmrazování pro snadnou údržbu. Má statické chlazení a pevné výparníkové police.

Vlastnosti produktu

- vynikající prezentace produktů
- světelný reklamní panel
- vyhřívané prosklené dveře
- pevné chlazené police
- vnitřní LED osvětlení
- digitální teploměr
- odtok vody při odmrazování
- nastavitelné nožky

Technické údaje

Teplotní rozsah (°C)	-24 až -14
Typ chladiva	R290
Typ odtávání	Manuální
Exteriér	Bílá
Interiér	Bílá
Klimatická třída	4



Novinka



Zámek



Pevné madlo



Zámek

TEFCOLD UFFS371GCP

Mrazicí skříně prosklené dveře, bílá

	Vnější rozměry (Š x H x V) (mm)	Vnitřní rozměry (Š x H x V) (mm)	Čistá váha (kg)	Spotřeba (kWh/rok)	Příkon (W)	Hrubý/čistý objem (l)	Počet dveří	Počet polic	En. třída
TEFCOLD UFFS371G	595 x 640 x 1840	470 x 440 x 1555	95	3017,46	570	300 / 270	1	6	
TEFCOLD UFFS371GCP	595 x 640 x 1980	470 x 440 x 1555	98	3035	570	300 / 270	1	6	



Popis

Řada mrazicích skříní UFFS nabízí skvělou prezentaci výrobků a konkurenceschopnou cenu. Má vyhřívané prosklené dveře, které zabraňují kondenzaci, a umožňuje odtok vody při rozmrazování pro snadnou údržbu. Má statické chlazení a pevné výparníkové police.

Vlastnosti produktu

- levé křídlové prosklené dveře
- vynikající prezentace produktů
- vyhřívané prosklené dveře
- pevné chlazené police
- vnitřní LED osvětlení
- digitální ukazatel teploty
- odtok vody při odmrazování
- nastavitelné nožky

Technické údaje

Teplotní rozsah (°C)	-24 až -14
Typ chladiva	R290
Typ odtávání	Manuální
Exteriér	Bílá
Interiér	Bílá
Klimatická třída	4



Novinka



Zámek



Levé otevírání dveří



Pevné madlo



Zámek

TEFCOLD UFFS371G L/H

Mrazicí skřín, levé křídlové dveře

	Vnější rozměry (Š x H x V) (mm)	Vnitřní rozměry (Š x H x V) (mm)	Čistá váha (kg)	Spotřeba (kWh/rok)	Příkon (W)	Hrubý/čistý objem (l)	Počet dveří	Počet polic	En. třída
TEFCOLD UFFS371G L/H	595 x 640 x 1840	470 x 440 x 1555	95	3017,46	570	300 / 270	1	6	



K dispozici i
chladicí verze



Vhodné pro
mléčné
produkty



Vhodné na
maso



TEFCOLD Atom Maxi F3DB

Mrazicí skříň prosklené dveře



TEFCOLD Atom Maxi F2DB

Mrazicí skříň prosklené dveře

TEFCOLD Atom Maxi F1DB

Mrazicí skříň prosklené dveře

Popis



Řada mrazicích skříní s prosklenými dveřmi Atom Maxi nabízí skvělou kvalitu za konkurenceschopnou cenu. Je vybavena dvěma nebo třemi samozavíracími prosklenými dveřmi, LED osvětlením a nastavitelnými policemi pro optimální prezentaci výrobků. Disponuje účinným ventilačním chladicím systémem, automatickým odmrazováním a snadno ovladatelným regulátorem teploty. K dispozici také v chladicí verzi.

Vlastnosti produktu

- ideální prezentace zmrazených potravin
- nízká spotřeba energie
- samozavírací vyhřívané prosklené dveře
- izolační tvrzené trojité sklo
- nastavitelné police za každými dveřmi
- ventilované chlazení
- vnitřní svislé LED osvětlení
- podstavec z nerezové oceli se zrcadlovým efektem
- digitální termostat a teplotní displej
- kolečka
- chlazení jako možnost k dispozici

Technické údaje

Teplotní rozsah (°C)	-18 až -22
Typ chladiva	R290
Typ odtávání	Automatické
Exteriér	Černá RAL 9005
Interiér	Bílá
Klimatická třída	3

	Vnější rozměry (Š x H x V) (mm)	Vnitřní rozměry (Š x H x V) (mm)	Čistá váha (kg)	Spotřeba (kWh/rok)	Příkon (W)	Hrubý/čistý objem (l)	Počet dveří	Počet polic	En. třída
TEFCOLD Atom Maxi F1DB	750 x 760 x 2003	630 x 580 x 1538	150	3311	600	560 / 390	1	5	 A+G
TEFCOLD Atom Maxi F2DB	1253 x 760 x 2003	1133 x 580 x 1538	240	6377	1205	1006 / 702	2	10	 A+G
TEFCOLD Atom Maxi F3DB	1880 x 760 x 2003	1760 x 580 x 1538	305	8702	1280	1563 / 1090	3	15	 A+G



Zámek



TEFCOLD FR 205 SL

Mraznička na zmrzlinu plné víko



Pevná kolečka



Teploměr

TEFCOLD FR 605 SL

Mraznička na zmrzlinu plné víko

Popis





Řada mrazniček FR-SL nabízí spolehlivý výrobek za příznivou cenu. Dodává se v různých velikostech v bílé barvě a s pevným víkem v bílé nebo nerezové barvě. Má interiér z oceli s bílým nátěrem a odtok pro odvádění vody při rozmrazování pro snadnou údržbu. Součástí jsou i silná kolečka pro lepší mobilitu.

Vlastnosti produktu

- rukojeť se zámkem
- teploměr
- vnitřní opláštění bílá lakovaná ocel
- odtok vody při odmrazování
- koš
- pevná kolečka

Technické údaje

Teplotní rozsah (°C)	-24 až -14
Typ chladiva	R600a
Typ odtávání	Manuální
Exteriér	Bílá
Interiér	Bílá lakovaná ocel
Klimatická třída	4

	Vnější rozměry (Š x H x V) (mm)	Vnitřní rozměry (Š x H x V) (mm)	Čistá váha (kg)	Spotřeba (kWh/rok)	Příkon (W)	Počet košů	Max. počet košů (ks)	En. třída
TEFCOLD FR 205 SL	734 x 700 x 945	610 x 480 x 725	43	470,85	150	1	2	
TEFCOLD FR 305 SL	984 x 700 x 945	860 x 480 x 725	50	577,43	185	1	3	
TEFCOLD FR 405 SL	1284 x 700 x 945	1160 x 480 x 725	62	703,72	230	2	5	
TEFCOLD FR 505 SL	1504 x 700 x 945	1380 x 480 x 725	73	1142,45	230	2	6	
TEFCOLD FR 605 SL	1804 x 700 x 945	1680 x 480 x 725	114	1317,6	250	3	7	



Zámek

**TEFCOLD FR 305 S SL**

Mraznička na zmrzlinu plné víko, nerez



Pevná kolečka



Teploměr

TEFCOLD FR 405 S SL

Mraznička na zmrzlinu plné víko, nerez

Popis





Řada mrazniček FR-SL nabízí spolehlivý výrobek za příznivou cenu. Dodává se v různých velikostech v bílé barvě a s pevným víkem v bílé nebo nerezové barvě. Má interiér z oceli s bílým nátěrem a odtok pro odvádění vody při rozmrazování pro snadnou údržbu. Součástí jsou i silná kolečka pro lepší mobilitu.

Vlastnosti produktu

- nerezové víko
- rukojeť se zámkem
- teploměr
- vnitřní opláštění bílá lakovaná ocel
- odtok vody při odmrazování
- koš
- pevná kolečka

Technické údaje

Teplotní rozsah (°C)	-24 až -14
Typ chladiva	R600a
Typ odtávání	Manuální
Exteriér	Bílá
Interiér	Bílá lakovaná ocel
Klimatická třída	4

	Vnější rozměry (Š x H x V) (mm)	Vnitřní rozměry (Š x H x V) (mm)	Čistá váha (kg)	Spotřeba (kWh/rok)	Příkon (W)	Počet košů	Max. počet košů (ks)	En. třída
TEFCOLD FR 205 S SL	734 x 700 x 945	610 x 480 x 725	43	470,85	150	1	2	
TEFCOLD FR 305 S SL	984 x 700 x 945	860 x 480 x 725	50	577,43	185	1	3	
TEFCOLD FR 405 S SL	1284 x 700 x 945	1160 x 480 x 725	62	703,72	230	2	5	
TEFCOLD FR 505 S SL	1504 x 700 x 945	1380 x 480 x 725	73	1142,45	230	2	6	
TEFCOLD FR 605 S SL	1804 x 680 x 945	1680 x 480 x 725	114	1317,6	250	3	7	



Zámek

TEFCOLD CF700 SL

Mraznička na zmrzlinu plné víko



Koše



Teploměr

TEFCOLD CF700S SL

Mraznička na zmrzlinu plné víko, nerez

Popis

Tyto mrazničky jsou skvělou volbou nejen pro skladování zmrzliny, ale také pro jakékoli další potraviny, které si přejete udržet v dokonalém mrazu. TEFCOLD CF SL mrazničky jsou vybaveny třemi praktickými koši, které vám umožní optimálně uspořádat a organizovat váš mražený obsah. Vaše zmrzlinové poháry, sorbety a další mražené dobroty budou vždy snadno dostupné a přehledně uložené. Jedinečnou vlastností těchto mrazniček je jejich rukojeť se zámkem, který zajišťuje, že vaše skladované produkty budou chráněny před neoprávněným přístupem. Víko může být buď bílé nebo nerezové (označení S).

Vlastnosti produktu

- rukojeť se zámkem
- výstraha při vysoké teplotě
- teploměr
- vnitřní opláštění bílá lakovaná ocel
- odtok vody při odmrazování
- koše
- kolečka s brzdou

Technické údaje

Teplotní rozsah (°C)	-24 až -14
Typ chladiva	R600a
Typ odtávání	Manuální
Exteriér	Bílá
Interiér	Bílá lakovaná ocel
Klimatická třída	4

	Vnější rozměry (Š x H x V) (mm)	Vnitřní rozměry (Š x H x V) (mm)	Čistá váha (kg)	Spotřeba (kWh/rok)	Příkon (W)	Počet košů	Max. počet košů (ks)	En. třída
TEFCOLD CF700 SL	2060 x 716 x 830	1935 x 510 x 685	114	1199	277	3	8	
TEFCOLD CF700S SL	2060 x 716 x 830	1935 x 510 x 685	114	1198,66	277	3	8	

TEFCOLD SE30-45

Hlubokomrazicí pultová mraznička, plné víko (-45 °C)



Vhodné pro zdravotnictví



Zámek



Pevné madlo



Digitální termostat

TEFCOLD SE40-45

Hlubokomrazicí pultová mraznička, plné víko (-45 °C)

Popis





Řada SE je řada nízkoteplotních horizontálních mrazniček s provozní teplotou od -45 do -5 stupňů. Jsou vybaveny elektronickým termostatem s alarmem a jsou ideální například pro laboratoře nebo optimální zmrazování ryb.

Vlastnosti produktu

- elektronický termostat s alarmem
- pevné ocelové vnitřní obložení
- plné víko
- kolečka s brzdou
- 1 drátěný koš, bílý

Technické údaje

Teplotní rozsah (°C)	-45 až -5
Typ chladiva	R290
Typ odtávání	Manuální
Exteriér	Bílá
Interiér	Práškově lakovaná ocel
Klimatická třída	3

	Vnější rozměry (Š x H x V) (mm)	Vnitřní rozměry (Š x H x V) (mm)	Čistá váha (kg)	Spotřeba (kWh/rok)	Příkon (W)	Počet košů	Max. počet košů (ks)	En. třída
TEFCOLD SE10-45	734 x 705 x 945	570 x 440 x 705	49	1259	250	1	2	
TEFCOLD SE20-45	984 x 705 x 945	820 x 440 x 705	57	1296	300	1	3	
TEFCOLD SE30-45	1284 x 705 x 945	1120 x 440 x 705	71	1880	500	1	5	
TEFCOLD SE40-45	1504 x 705 x 945	1340 x 440 x 705	78	2015	600	1	6	



Zámek



Popis

Standardní řada pultových mrazniček IC nabízí stabilní a spolehlivě konstruované zařízení za příznivou cenu. Je skvělou volbou pro začínající podniky, sezónní prodej apod. Dodává se s rovnými prosklenými posuvnými víky pro lepší viditelnost produktů a s kompletní sadou košů připravených k naplnění např. lahodnou zmrzlinou. Za účelem snadné manipulace je mraznička vybavena robustními kolečky pro vysokou zátěž.

Vlastnosti produktu

- zahrnuje plnou sadu košů
- rovná posuvná prosklená víka se zámekem
- ideální pro propagaci značek
- digitální teploměr
- kolečka s brzdou
- klimatická třída 5 zaručuje vysoký výkon i v teplém prostředí

Technické údaje

Teplotní rozsah (°C)	-24 až -14
Typ chladiva	R290 R600a
Typ odtávání	Manuální
Exteriér	Bílá
Interiér	Bílá lakovaná ocel
Klimatická třída	5

	Vnější rozměry (Š x H x V) (mm)	Vnitřní rozměry (Š x H x V) (mm)	Čistá váha (kg)	Spotřeba (kWh/rok)	Příkon (W)	Počet košů	Max. počet košů (ks)	En. třída
TEFCOLD IC 101 SC	570 x 570 x 897	450 x 450 x 520	42	443	80	2	2	
TEFCOLD IC 201 SC	720 x 630 x 892	600 x 510 x 655	46	534	98	2	2	
TEFCOLD IC 301 SC	1010 x 630 x 892	890 x 510 x 655	55	648	141	4	4	
TEFCOLD IC 401 SC	1300 x 630 x 892	1180 x 510 x 655	64	857	141	5	5	
TEFCOLD IC 501 SC	1550 x 630 x 892	1430 x 510 x 655	72	997	191	6	6	
TEFCOLD IC 551 SC	1750 x 630 x 892	1630 x 510 x 655	96	1122	273	7	7	
TEFCOLD IC 701 SC	2055 x 630 x 892	1930 x 510 x 655	100	1299	292	8	8	



Zámek

**Popis**







Standardní řada pultových mrazniček IC-SCEB nabízí stabilní a spolehlivě konstruované zařízení za příznivou cenu. Je skvělou volbou pro začínající podniky, sezónní prodej apod. Dodává se s oblými prosklenými posuvnými víky pro lepší viditelnost produktů a s kompletní sadou košů (kromě nejmenšího modelu), připravených k naplnění lahodnou zmrzlinou. Za účelem snadné manipulace je mraznička vybavena robustními kolečky pro vysokou zátěž.

Vlastnosti produktu

- náklon výstavní plochy pro lepší prezentaci
- oblá posuvná víka se zámekem
- 2 drátěné koše, bílé
- ideální pro různé značky
- digitální teploměr
- kolečka s brzdou
- klimatická třída 5 zaručuje vysoký výkon i v teplém prostředí

Technické údaje

Teplotní rozsah (°C)	-24 až -14
Typ chladiva	R290
	R600a
Typ odtávání	Manuální
Exteriér	Bílá
Interiér	Bílá lakovaná ocel
Klimatická třída	5

	Vnější rozměry (Š x H x V) (mm)	Vnitřní rozměry (Š x H x V) (mm)	Čistá váha (kg)	Spotřeba (kWh/rok)	Příkon (W)	Počet košů	Max. počet košů (ks)	En. třída
TEFCOLD IC 101 SCEB	570 x 570 x 885	450 x 450 x 490	37	470	80	1	2	
TEFCOLD IC 201 SCEB	720 x 615 x 949	600 x 495 x 710	53	552	98	2	2	
TEFCOLD IC 301 SCEB	1010 x 615 x 949	890 x 495 x 710	57	758	141	4	4	
TEFCOLD IC 401 SCEB	1300 x 615 x 949	1180 x 495 x 710	66	799	141	5	5	
TEFCOLD IC 501 SCEB	1550 x 615 x 949	1420 x 495 x 710	72	929	191	6	6	
TEFCOLD IC 551 SCEB	1750 x 615 x 949	1630 x 495 x 710	96	1039	292	7	7	



Zámek



TEFCOLD IC101SCEB LED

Pultová mraznička prosklené oblé víko



Koš



Zámek

Popis

Standardní řada pultových mrazniček IC-SCEB nabízí stabilní a spolehlivě konstruované zařízení za příznivou cenu. Je skvělou volbou pro začínající podniky, sezónní prodej apod. Dodává se s obými prosklenými posuvnými víky pro lepší viditelnost produktů a s kompletní sadou košů, připravených k naplnění lahodnou zmrzlinou. Za účelem snadné manipulace je mraznička vybavena robustními kolečky pro vysokou zátěž.

Vlastnosti produktu

- náklon výstavní plochy pro lepší prezentaci
- oblá posuvná víka se zámkem
- digitální teploměr
- kolečka s brzdou
- 1 drátěný koš, bílý
- klimatická třída 5 zaručuje vysoký výkon i v teplém prostředí

Technické údaje

Teplotní rozsah (°C)	-24 až -14
Typ chladiva	R600a
Typ odtávání	Manuální
Exteriér	Bílá
Interiér	Bílá lakovaná ocel
Klimatická třída	5

	Vnější rozměry (Š x H x V) (mm)	Vnitřní rozměry (Š x H x V) (mm)	Čistá váha (kg)	Spotřeba (kWh/rok)	Příkon (W)	Počet košů	Max. počet košů (ks)	En. třída
TEFCOLD IC101SCEB LED	570 x 570 x 885	450 x 450 x 490	37	470	80	1	2	



Zámek

Popis





Prémiová řada pultových mrazniček NIC-SC má skvělý design se zaoblenými rohy a hranami a plochými posuvnými prosklenými víky. Má velmi stabilní a pevnou konstrukci a navíc je vybavena kolečky, takže s ní lze snadno manipulovat a přesouvat ji po provozovně. Mraznička se skvěle hodí k vystavování mražených potravin včetně zmrzliny. Dodává se s kompletní sadou košů.

Vlastnosti produktu

- rovná posuvná prosklená víka se zámkem
- zahrnuje plnou sadu košů
- ideální pro propagaci značek
- digitální teploměr
- vnitřní opláštění bílá lakovaná ocel
- kolečka s brzdou
- klimatická třída 5 zaručuje vysoký výkon i v teplém prostředí

Technické údaje

Teplotní rozsah (°C)	-24 až -14
Typ chladiva	R290 R600a
Typ odtávání	Manuální
Exteriér	Bílá
Interiér	Bílá lakovaná ocel
Klimatická třída	5

	Vnější rozměry (Š x H x V) (mm)	Vnitřní rozměry (Š x H x V) (mm)	Čistá váha (kg)	Spotřeba (kWh/rok)	Příkon (W)	Počet košů	Max. počet košů (ks)	En. třída
TEFCOLD NIC 201 SC	740 x 650 x 885	600 x 510 x 576	52	431	98	2	2	
TEFCOLD NIC 301 SC	1030 x 650 x 885	890 x 510 x 576	62	555	141	4	4	
TEFCOLD NIC 401 SC	1320 x 650 x 885	1180 x 510 x 571	72	674	141	5	5	
TEFCOLD NIC 501 SC	1570 x 650 x 885	1430 x 510 x 576	110	762	191	6	6	



Zámek



Popis

Prémiová řada pultových mrazniček NIC-SCEB má skvělý design se zaoblenými šedými rohy a hranami a oblými posuvnými prosklenými víky. Má velmi stabilní a pevnou konstrukci a navíc je vybavena kolečky, takže s ní lze snadno manipulovat a přesouvat ji po provozovně. Mraznička se skvěle hodí k vystavování mražených potravin včetně zmrzliny. Dodává se s kompletní sadou košů, nejmenší model NIC 101 SCEB obsahuje systém dělicích přepážek.

Vlastnosti produktu

- náklon výstavní plochy pro lepší prezentaci
- oblá posuvná víka se zámkem
- zahrnuje plnou sadu košů
- ideální pro různé značky
- digitální teploměr
- kolečka s brzdou
- klimatická třída 5 zaručuje vysoký výkon i v teplém prostředí

Technické údaje

Teplotní rozsah (°C)	-24 až -14
Typ chladiva	R290
	R600a
Typ odtávání	Manuální
Exteriér	Bílá
Interiér	Bílá lakovaná ocel
Klimatická třída	5

	Vnější rozměry (Š x H x V) (mm)	Vnitřní rozměry (Š x H x V) (mm)	Čistá váha (kg)	Spotřeba (kWh/rok)	Příkon (W)	Počet košů	Max. počet košů (ks)	En. třída
TEFCOLD NIC 101 SCEB	665 x 665 x 918	510 x 510 x 571	47	473	105	-	2	
TEFCOLD NIC 201 SCEB	740 x 650 x 918	600 x 510 x 571	52	439	98	2	2	
TEFCOLD NIC 301 SCEB	1030 x 650 x 918	890 x 510 x 571	62	638	141	4	4	
TEFCOLD NIC 401 SCEB	1320 x 650 x 918	1180 x 510 x 571	72	829	179	5	5	
TEFCOLD NIC 501 SCEB	1570 x 650 x 918	1430 x 510 x 571	110	929	191	6	6	

Elcold Focus Grey



Popis

Pultová mraznička s vyhříváním vrchním rámem, který snižuje namrzání košů a eliminuje kondenzování vzdušné vlhkosti na skle. Koše pro sérii Focus jsou dvojí šířky - 185 mm pro modely 73 (3 ks), 131 (6 ks) a 151 (6 ks); dále 215 mm pro modely 106 (4 ks) a 171 (7 ks). Prostor je tedy zcela využit pro uskladnění a prezentaci nabízeného sortimentu. Na objednávku lze dokoupit také světelný panel, narážecí lištu, přepážku do koše a LED vnitřní osvětlení - lze instalovat i dodatečně.

Vlastnosti produktu

- bezrámové prosklené posuvné víka
- LED osvětlení interiéru s vypínačem
- statické chlazení
- kolečka
- odtok vody při odmrazování
- kondenzátor s pomocným ventilátorem pro úsporu energie
- možnosti červeného a modrého lemování na objednávku

Technické údaje

Teplotní rozsah (°C)	-23 až -16
Typ chladiva	R290
Typ odtávání	Manuální
Exteriér	Bílá / Šedá
Interiér	Mačkaný hliník
Klimatická třída	4 5

	Vnější rozměry (Š x H x V) (mm)	Vnitřní rozměry (Š x H x V) (mm)	Čistá váha (kg)	Spotřeba (kWh/rok)	Příkon (W)	Počet košů	Max. počet košů (ks)	En. třída
Elcold Focus 106 GREY	1050 x 650 x 850	900 x 500 x 699	54	618	199	4	4	
Elcold Focus 131 GREY	1300 x 650 x 850	1150 x 500 x 699	62	716	142	6	6	
Elcold Focus 151 GREY	1500 x 650 x 850	1350 x 500 x 699	68	796	198	7	7	
Elcold Focus 171 GREY	1700 x 650 x 850	1550 x 500 x 699	73	1024	235	7	7	
Elcold Focus 73 GREY	720 x 650 x 850	570 x 500 x 699	44	431	84	3	3	



TEFCOLD ST 501

Pultová mraznička prosklené oblé víko



Koše



Zámek

Popis

Řada mrazniček na zmrzlinu ST je ideální ke skladování a vystavování zmrzliny a mraženého zboží v menších prodejnách. Má dvojitě prosklené výklopné víko s hliníkovým rámem pro snadný přístup a skvělou viditelnost výrobků. Vyznačuje se čistým provedením, statickým chlazením a pro lepší přemístitelnost je osazena kolečky.

Vlastnosti produktu

- ideální prezentace zmrazených potravin
- rovné výklopné prosklené víko
- ideální pro propagaci značek
- pevná kolečka
- koš je součástí balení
- odtok vody při odmrazování
- teploměr
- statické chlazení

Technické údaje

Teplotní rozsah (°C)	-24 až -14
Typ chladiva	R290
Typ odtávání	Manuální
Exteriér	Bílá
Interiér	Bílá lakovaná ocel
Klimatická třída	4

	Vnější rozměry (Š x H x V) (mm)	Vnitřní rozměry (Š x H x V) (mm)	Čistá váha (kg)	Spotřeba (kWh/rok)	Příkon (W)	Počet košů	Max. počet košů (ks)	En. třída
TEFCOLD ST 501	1550 x 720 x 878	1430 x 510 x 655	78	951	191	1	6	
TEFCOLD ST 701	2055 x 720 x 878	1930 x 510 x 655	103	1336	292	1	8	

Popis

Řada mrazicích van CF je ideální pro stimulaci impulzivních nákupů. Mrazicí vany jsou kompaktní a snadno se přesouvají na silných kolečkách. Mají statické chlazení a jsou vybaveny systémem přepážek pro dobrý přehled o produktech uvnitř. Využijte jejich potenciál naplno použitím značky, která přitáhne pozornost zákazníků. K dispozici také jako chladicí box.

Vlastnosti produktu

- mraznička pro impulzivní prodej
- rychlé snížení teploty
- vhodné pro propagaci značek
- systém dělicích přepážek
- odklápací víko
- pevná kolečka

Technické údaje

Teplotní rozsah (°C)	-22 až -12
Typ chladiva	R600a
Typ odtávání	Manuální
Exteriér	Bílá
Interiér	Práškově lakovaná ocel
Klimatická třída	4



TEFCOLD CF78

Mrazicí vana



Pevná kolečka



Systém dělicích přepážek

	Vnější rozměry (Š x H x V) (mm)	Vnitřní rozměry (Š x H x V) (mm)	Čistá váha (kg)	Spotřeba (kWh/rok)	Příkon (W)	Hrubý/čistý objem (l)	En. třída
TEFCOLD CF78	567 x 567 x 830	454 x 454 x 440	29	460	124	80 / 72	



Novinka



Přepínání
chlazení /
mrazení



Pozor na velké
rozměry



Popis

Chladicí / mrazicí ostrovy pro supermarkety řady SFI-CF jsou k dispozici v několika barvách a díky oblým posuvným proskleným víkům nabízí skvělou prezentaci produktů v nich umístěných. Obsah je osvětlen LED osvětlením na zadní stěně ostrova. Nastavitelná falešná dna mezi přepážkami umožňují zvýšit výšku dna, aby ostrov vždy vypadal, že je plný produktů. Ideální pro supermarkety, obchody s potravinami, řeznictví apod. Pokud si vyberete model VS, ušetříte přibližně 20 % na spotřebě energie.

Vlastnosti produktu

- snadná přepínání mezi chlazením a mrazením
- energeticky úsporný kompresor s proměnlivými otáčkami
- skvělá viditelnost produktů
- posuvná oblá víka
- ideální do kombinace s modely MTF nad ostrovem
- nastavitelná falešná základna
- vnitřní LED osvětlení
- nárazové lišty
- na objednávku spojovací sada pro sestavu ostrova

Technické údaje

Teplotní rozsah (°C)	-24 až -18 / -1 až +8
Typ chladiva	R290
Typ odtávání	Automatické, horkými parami
Exteriér	Bílá
Interiér	Bílá lakovaná ocel
Klimatická třída	4

	Vnější rozměry (Š x H x V) (mm)	Vnitřní rozměry (Š x H x V) (mm)	Čistá váha (kg)	Spotřeba (kWh/rok)	Příkon (W)	Hrubý/čistý objem (l)	En. třída
TEFCOLD SFI145-CF VS	1456 x 858 x 890	1320 x 720 x 627	121	1551,25	384	715 / 422	
TEFCOLD SFI185 HC-CF VS	1856 x 858 x 832	1720 x 720 x 627	150	1573,15	890	786 / 500	
TEFCOLD SFI185-CF VS	1856 x 858 x 890	1720 x 720 x 627	150	1664,4	890	786 / 500	
TEFCOLD SFI210-CF VS	2106 x 858 x 890	1970 x 720 x 627	164	1799,45	890	908 / 584	
TEFCOLD SFI250-CF VS	2506 x 858 x 890	2370 x 720 x 627	201	2011,15	890	1104 / 718	



Novinka



Pozor na velké rozměry

**Popis**

Mrazicí ostrovy pro supermarkety řady SFI-F jsou k dispozici v několika barvách a díky oblým posuvným proskleným víkům nabízejí skvělou prezentaci vystavených produktů. Obsah je osvětlen LED osvětlením na zadní stěně ostrova. Nastavitelná falešná dna mezi přepážkami umožňují zvýšit výšku dna, aby ostrov vždy vypadal, že je plný produktů. Ideální pro supermarkety, obchody s potravinami, řeznictví apod. Pokud si vyberete model VS, ušetříte přibližně 20 % na spotřebě energie.

Vlastnosti produktu

- nízká spotřeba energie
- skvělá viditelnost produktů
- ideální prezentace zmrazených potravin
- ideální do kombinace s modely MTF nad ostrovem
- lze uspořádat do ostrovů
- posuvná oblá víka
- vnitřní LED osvětlení
- automatické odmrazování
- nárazové lišty

Technické údaje

Teplotní rozsah (°C)	-24 až -18
Typ chladiva	R290
Typ odtávání	Automatické, horkými parami
Exteriér	Bílá
Interiér	Bílá lakovaná ocel
Klimatická třída	4

	Vnější rozměry (Š x H x V) (mm)	Vnitřní rozměry (Š x H x V) (mm)	Čistá váha (kg)	Spotřeba (kWh/rok)	Příkon (W)	Hrubý/čistý objem (l)	En. třída
TEFCOLD SFI 145 F VS	1446 x 858 x 890	1320 x 720 x 627	121	1551,25	384	715 / 422	
TEFCOLD SFI 185 F VS	1856 x 858 x 832	1720 x 720 x 627	150	1664,4	890	786 / 500	
TEFCOLD SFI 185 HC F VS	1856 x 858 x 832	1720 x 720 x 627	151	1573,15	890	786 / 500	
TEFCOLD SFI 210 F VS	2106 x 858 x 890	1970 x 720 x 627	164	1799,45	890	908 / 584	
TEFCOLD SFI 250 F VS	2506 x 858 x 890	2370 x 720 x 627	201	2011,15	890	1104 / 718	



TEFCOLD MTF 185 B VS

Vitrína nad ostrov mrazic / chladic



TEFCOLD MTF 210 VS

Vitrína nad ostrov mrazic / chladic



LED osvětlení v rámu dveří



Digitální termostat

Popis



Mrazicí / chladicí vitríny nad ostrov řady MTF, určené pro supermarket, jsou v kombinaci s SFI chladicím nebo mrazicím ostrovem pod nimi ideálním řešením přinášejícím maximální využití prostoru prodejny. Lze je snadno přepínat mezi chlazením a mražením. Jsou vybaveny ventilovaným chlazením směřovaným ze strany do středu, vyhřívanými samozavíracími dveřmi a automatickým odmrazováním. Lze je umístit ke stěně nebo do prostoru nad ostrov.

Vlastnosti produktu

- snadná přepínání mezi chlazením a mražením
- ideální pro optimalizaci úložného prostoru
- ventilované chlazení směřované ze strany do středu
- ideální s pultovou chladničkou / mrazničkou
- energeticky úsporný kompresor s proměnlivými otáčkami
- vyhřívané samozavírací prosklené dveře
- černý exteriér
- teleskopické nožky
- automatické odmrazování
- vyžaduje sestavení stojanu a vyzvednutí boxu na stojan

Technické údaje

Teplotní rozsah (°C)	-24 až -18 / -1 až +8
Typ chladiva	R290
Typ odtávání	Automatické
Exteriér	Bílá Černá
Interiér	Bílá lakovaná ocel
Klimatická třída	4

	Vnější rozměry (Š x H x V) (mm)	Vnitřní rozměry (Š x H x V) (mm)	Čistá váha (kg)	Spotřeba (kWh/rok)	Příkon (W)	Výstavní plocha (m²)	Počet dveří (ks)	Počet polic	En. třída
TEFCOLD MTF 185 B VS	1850 x 745 x 2430	1730 x 480 x 947	272	2672	1057	1	3	9	 A T G
TEFCOLD MTF 185 VS	1850 x 745 x 2430	1730 x 480 x 947	272	2672	1057	1	3	9	 A T G
TEFCOLD MTF 210 B VS	2100 x 745 x 2430	1980 x 480 x 947	288	2732	1040	1,44	3	9	 A T G
TEFCOLD MTF 210 VS	2100 x 745 x 2430	1980 x 480 x 947	288	2732	1040	1,44	3	9	 A T G
TEFCOLD MTF 250 B VS	2500 x 745 x 2430	2380 x 480 x 947	317	3344	1072	1,73	4	12	 A T G
TEFCOLD MTF 250 VS	2500 x 745 x 2430	2380 x 480 x 947	300	3344	1072	1,73	4	12	 A T G



TEFCOLD MTF Mini

Vitrína nad ostrov

Popis

Řada vitrín nad ostrov MTF Mini je navržena pro optimální viditelnost produktů a optimalizaci prodejního prostoru v maloobchodním prostředí. Mezi klíčové funkce patří statické chlazení, LED osvětlení, vyhřívané samozavírací prosklené dveře a nastavitelné police pro atraktivní vzhled. Ideální je v kombinaci s pultovou mrazničkou NIC401SCEB, která představuje stylové a prostorově úsporné mrazicí řešení.

Vlastnosti produktu

- ideální pro optimalizaci úložného prostoru
- vyhřívané samozavírací prosklené dveře
- reklamní panel s LED osvětlením
- ideální pro propagaci značek
- ideální s pultovou chladničkou / mrazničkou
- nastavitelné police
- cenovkové lišty a plexi zábrana police
- vnitřní LED osvětlení s vypínačem
- vyžaduje sestavení stojanu a vyzvednutí boxu na stojan

Technické údaje

Teplotní rozsah (°C)	-23 až -18
Typ chladiva	R290
Typ odtávání	Manuální
Exteriér	Bílá
Interiér	Bílá lakovaná ocel
Klimatická třída	4



Novinka



Zámek



Vhodné spolu s
mrazničkou umístěnou
dole



Digitální termostat

	Vnější rozměry (Š x H x V) (mm)	Vnitřní rozměry (Š x H x V) (mm)	Čistá váha (kg)	Spotřeba (kWh/rok)	Příkon (W)	Výstavní plocha (m²)	Počet dveří (ks)	Počet polic	En. třída
TEFCOLD MTF Mini	1275 x 636 x 1965	1080 x 438 x 401	113,5	1518	212	0,38	2	4	



K dispozici i
chladicí verze



TEFCOLD GF72
Mrazicí stůl bez desky



TEFCOLD GF73 LEFT
Mrazicí stůl bez desky



TEFCOLD GF73
Mrazicí stůl bez desky

Popis

Tyto mrazicí nerezové stoly se dodávají standardně bez desky, která lze dokoupit na objednávku s lemem nebo bez lemu. Agregát je rovněž možné zvolit na pravé nebo levé straně. Stůl má samozavírací dveře. Tyto stoly jsou k dispozici také v chladicí verzi.

NA OBJEDNÁVKU: pracovní deska bez lemu - výška 40 mm, pracovní deska s lemem - výška 40 mm a zadní lem 40 mm, nerezový držák roštu (pár), rošt

Vlastnosti produktu				Technické údaje						
<ul style="list-style-type: none"> • ventilované chlazení • automatické odtávání • digitální termostat • digitální ukazatel teploty • kompletní nerezové provedení • nastavitelné police • samozavírací dveře • nastavitelné nožky 				Teplotní rozsah (°C)		-20 až -10				
				Typ chladiva		R290				
				Typ odtávání		Automatické				
						Elektrické				
				Exteriér		Nerezová ocel				
				Interiér		Nerezová ocel				
				Klimatická třída		4				
	Vnější rozměry (Š x H x V) (mm)	Vnitřní rozměry (Š x H x V) (mm)	Čistá váha (kg)	Spotřeba (kWh/rok)	Příkon (W)	Hrubý/čistý objem (l)	Počet dveří	Počet polic	En. třída	
TEFCOLD GF72	1360 x 700 x 840	902 x 530 x 589	94	2537	470	282 / 272	2	2		
TEFCOLD GF72 LEFT	1360 x 700 x 840	902 x 530 x 589	94	2537	470	282 / 272	2	2		
TEFCOLD GF73	1795 x 700 x 840	1337 x 530 x 589	152	3197	570	417 / 358	3	3		
TEFCOLD GF73 LEFT	1795 x 700 x 840	1337 x 530 x 589	152	3197	570	417 / 358	3	3		
TEFCOLD GF74	2230 x 700 x 840	1772 x 530 x 589	187	3745	660	553 / 533	4	4		
TEFCOLD GF74 LEFT	2230 x 700 x 840	1772 x 530 x 589	187	3745	660	553 / 533	4	4		

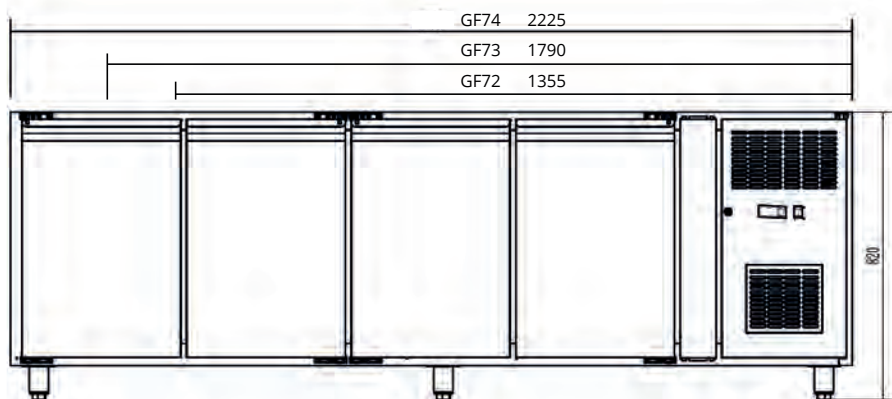

Přední strana GF

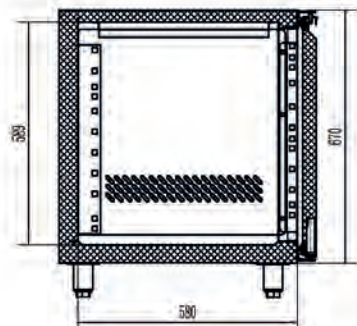

Bokorys GF

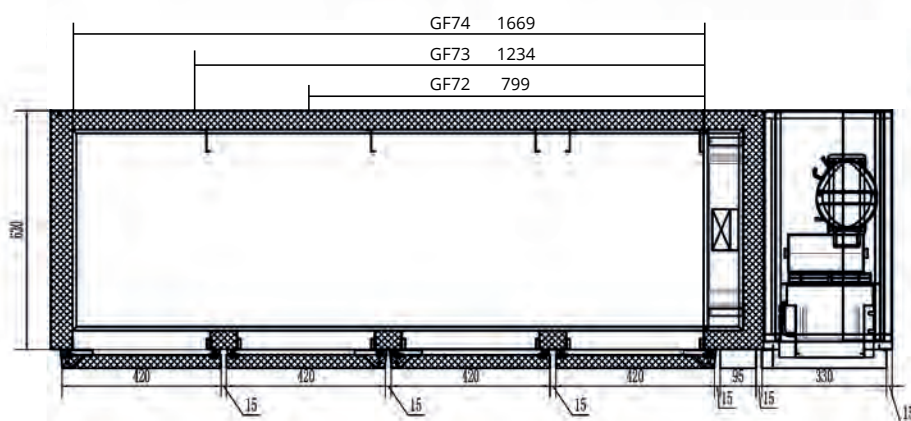

Púdorys

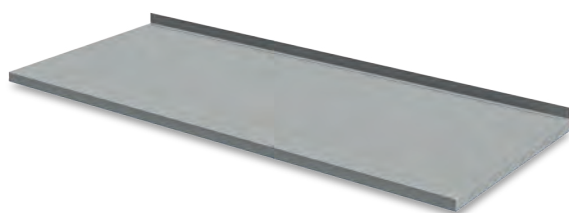

Pracovní deska se zadním lemem
- výška 40 mm, zadní lem - 40 mm

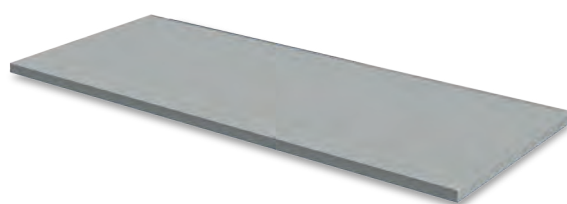

Pracovní deska bez zadního lemu
- výška 40 mm

Popis

Řada výrobníků ledu TC využívá nástřikový systém k výrobě křišťálově čistých, pomalu tajících kostek ledu. Díky tomu je výrobník ideální pro použití v kavárnách, restauracích, hospodách, barech, rychlých občerstveních a dalších gastronomických zařízeních, která vyžadují led pro nápoje, koktejly nebo uchovávání potravin v chladu.

Vnější část výrobníku TC je vyrobena z nerezové oceli 304, dvířka v přední části umožňují rychlý přístup k izolovanému zásobníku, který je vybaven antibakteriální technologií Ag+, která pomáhá předcházet tvorbě bakterií a zápachu. Pro zajištění efektivního chodu je zařízení vybaveno vzduchovým filtrem, který lze snadno vyjmout a vyčistit.

Vlastnosti produktu

- kloboučkový led o rozměrech 31x35x31 mm (18 g)
- kapacita výroby ledu: 26 kg / 24 h
- kapacita zásobníku: 8 kg
- úsporný systém chlazení vzduchu
- nástřikový systém vytváří jednotlivé číré kostky ledu
- výrobník ledu s vestavěným zásobníkem
- Ag+ technologie pro snadnou údržbu vnitřních povrchů
- vysoce kvalitní nerezová ocel SS304
- 4 nohy a 4 nastavitelné nožky součástí
- lopatka na led je součástí
- plně automatický provoz



Novinka



Nutná profesionální instalace



Snadné čištění filtru kondenzátoru

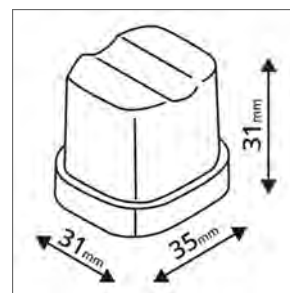

Tvar ledu

TEFCOLD TC26

Výrobník kloboučkového ledu

	Vnější rozměry (Š x H x V) (mm)	Čistá váha (kg)	Spotřeba (kWh/rok)	Kapacita výroby ledu (kg/24h)	Kapacita zásobníku (kg)	Velikost ledu (mm)	Spotřeba vody (l/24h)
TEFCOLD TC26	390 x 515 x 640	33,4	2154	26	8	31 x 35 x 31 (18g)	43
TEFCOLD TC37	500 x 580 x 690	40	3796	37	16	31 x 35 x 31 (18g)	57
TEFCOLD TC57	500 x 580 x 800	48,15	5366	57	28	31 x 35 x 31 (18g)	84
TEFCOLD TC85	738 x 600 x 822	85	5986	85	40	31 x 35 x 31 (18g)	129

Popis

INSTALACE: pitná voda (teplota mezi +5 až +40 °C), není nutná instalace změkčovače, tlak vody 1 až 5 barů, odpad vody minimálně 50 mm pod výpustí výrobniku do vzdálenosti 1 m, v jiném případě nutno instalovat výrobník na podstavec

Vlastnosti produktu

- nerezové provedení
- čerňidlový systém
- bez odpadového čerpadla
- chlazení vzduchem
- hlavní vypínač a kontrolka chodu
- klapka k odběru ledu
- lopatka na led



Nutná profesionální instalace

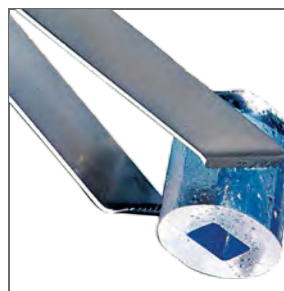

Detail ledu

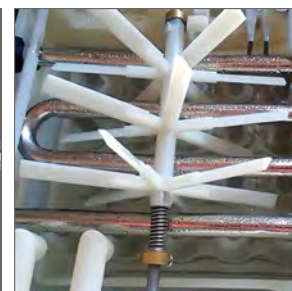

Mechanismus pro pohyb vody

NORDline IM 50

Výrobník kloboučkového ledu bez odp. čerp.

	Vnější rozměry (Š x H x V) (mm)	Čistá váha (kg)	Spotřeba (kWh/rok)	Kapacita výroby ledu (kg/24h)	Kapacita zásobníku (kg)	Velikost ledu (mm)	Spotřeba vody (l/24h)
NORDline IM 26	400 x 540 x 680	31	2102,4	26	6	Ø 26 x 40	30
NORDline IM 50	548 x 610 x 810	50	3328,8	50	14	Ø 26 x 40	35



(M) Medium Gourmet
20 g / Ø 30 mm / V 34 mm

Vlastnosti produktu

- s odpadovým čerpadlem
- chlazení vzduchem
- nástříkový systém
- opláštění z nerezové oceli
- produkováný led je čirý a je zbaven nežádoucích pachů a chutí
- funkce XSafe - speciální sanitační systém s UV lampou, který ničí až 99 % všech virů a bakterií
- AglON - technologie zabraňující vzniku bakterií a nepříjemných pachů uvnitř zařízení
- systém rychlého odpadávaní ledu, který poskytuje zkrácení cyklu pro odebírání a redukuje spotřebu energie
- vestavěný zásobník umožňující instalaci pod pult nebo pod pracovní desku
- elektronická kontrola - v průběhu času se může měnit teplota vody nebo okolního prostředí, kvalita ledu však zůstává stejná
- produkce výrobku je stanovena při teplotě vody +10 °C
- výstražná kontrolka upozorňující na zanesený filtr

Popis

Výrobek ledu řady EC s odpadovým čerpadlem chlazený vzduchem produkující kloboučkový led - Gourmet Cube velikosti M.

Velikost ledu M: 20 g / Ø 30 mm / V 34 mm

NA OBJEDNÁVKU

- nožky - 13,3 cm (modely ACM / ECM 47 a 57)
- jiná velikost kostek S nebo L
- S: 8 g / Ø 21 mm / V 25 mm
- L: 39 g / Ø 38 mm / V 41 mm

Funkce Xsafe u modelů ECM OX - speciální sanitační systém s UV lampou ničí až 99 % virů a bakterií.

	Vnější rozměry (Š x H x V) (mm)	Čistá váha (kg)	Spotřeba (kWh/rok)	Kapacita výroby ledu (kg/24h)	Kapacita zásobníku (kg)	Velikost ledu (mm)	Spotřeba vody (l/24h)
Scotsman ECM 107 AS OX	531 x 600 x 930	49	3906	53	23	M (30 x 34)	5,2
Scotsman ECM 127 AS OX	680 x 600 x 1009	67	4709	75	39	M (30 x 34)	7,4
Scotsman ECM 177 AS OX	680 x 600 x 1079	72	4782	84	48	M (30 x 34)	8,8
Scotsman ECM 47 AS OX	386 x 600 x 645	37	2117	25	9	M (30 x 34)	4
Scotsman ECM 57 AS OX	386 x 600 x 695	38	2409	33	12	M (30 x 34)	4
Scotsman ECM 87 AS OX	531 x 600 x 825	46	3942	44	19	M (30 x 34)	3,4



(M) Medium Gourmet
20 g / Ø 30 mm / V 34 mm

Vlastnosti produktu

- bez odpadového čerpadla
- chlazení vzduchem
- nástříkový systém
- opláštění z nerezové oceli
- AglON - technologie zabráňující vzniku bakterií a nepříjemných pachů uvnitř zařízení
- systém rychlého odpadávaní ledu, který poskytuje zkrácení cyklu pro odebrání a redukuje spotřebu energie
- vestavěný zásobník umožňující instalaci pod pult nebo pod pracovní desku
- elektronická kontrola - v průběhu času se může měnit teplota vody nebo okolního prostředí, kvalita ledu však zůstává stejná
- produkce výrobku je stanovena při teplotě vody +10 °C
- výstražná kontrolka upozorňující na zanesený filtr

Popis

Výrobek ledu řady AC bez odpadového čerpadla chlazený vzduchem produkující kloboučkový led - Gourmet Cube velikosti M.

Velikost ledu M: 20 g / Ø 30 mm / V 34 mm

NA OBJEDNÁVKU

- nožky - 13,3 cm (modely ACM / ECM 47 a 57)
- jiná velikost kostek S nebo L
- S: 8 g / Ø 21 mm / V 25 mm
- L: 39 g / Ø 38 mm / V 41 mm

	Vnější rozměry (Š x H x V) (mm)	Čistá váha (kg)	Spotřeba (kWh/rok)	Kapacita výroby ledu (kg/24h)	Kapacita zásobníku (kg)	Velikost ledu (mm)	Spotřeba vody (l/24h)
Scotsman ACM 107 AS	531 x 600 x 930	47	3906	53	23	M (30 x 34)	5,2
Scotsman ACM 127 AS	680 x 600 x 1009	65	4709	75	39	M (30 x 34)	7,4
Scotsman ACM 177 AS	680 x 600 x 1079	70	4782	84	48	M (30 x 34)	8,8
Scotsman ACM 47 AS	386 x 600 x 645	35	2117	25	9	M (30 x 34)	4
Scotsman ACM 57 AS	386 x 600 x 695	36	2409	33	12	M (30 x 34)	4
Scotsman ACM 87 AS	531 x 600 x 875	44	3942	44	19	M (30 x 34)	3,4



TEFCOLD BLC 3

Šokový zchlazovač / zmrazovač



TEFCOLD BLC 10

Šokový zchlazovač / zmrazovač

TEFCOLD BLC 5

Šokový zchlazovač / zmrazovač

Popis

Šokové zchlazovače / zmrazovače slouží výborně pro zefektivnění výrobního procesu stravovacích provozů, kdy vyrobená jídla lze šokově zchladit nebo zmrazit, a uchovat je tak pro pozdější výdej. Šokové zchlazování probíhá podle předem stanovené zchlazovací křivky, aby při procesu byl maximálně potlačen výskyt a množení mikroorganismů.

Vlastnosti produktu

- nerezová ocel
- centrální senzor je součástí balení
- programovatelný termostat
- 4 přednastavené programy
- zásuvy pro gastronádoby GN1/1 a euronorm
- samozavírací dveře, lze měnit otevírání
- nastavitelné nohy

Technické údaje

Teplotní rozsah (°C)	-18 až +70 / +3 až +70
Typ chladiva	R290
Typ odtávání	Automatické, horkými parami
Exteriér	Nerezová ocel SS304
Interiér	Nerezová ocel SS304
Klimatická třída	4

	Vnější rozměry (Š x H x V) (mm)	Vnitřní rozměry (Š x H x V) (mm)	Čistá váha (kg)	Spotřeba (kWh/rok)	Příkon (W)	Hrubý/čistý objem (l)	Kapacita GN
TEFCOLD BLC 10	800 x 815 x 1635	660 x 420 x 870	170		1298	235 / 218	10
TEFCOLD BLC 3	800 x 815 x 935	660 x 420 x 330	117		700	92 / 82	3
TEFCOLD BLC 5	800 x 815 x 1005	660 x 420 x 400	120		800	111 / 100	5

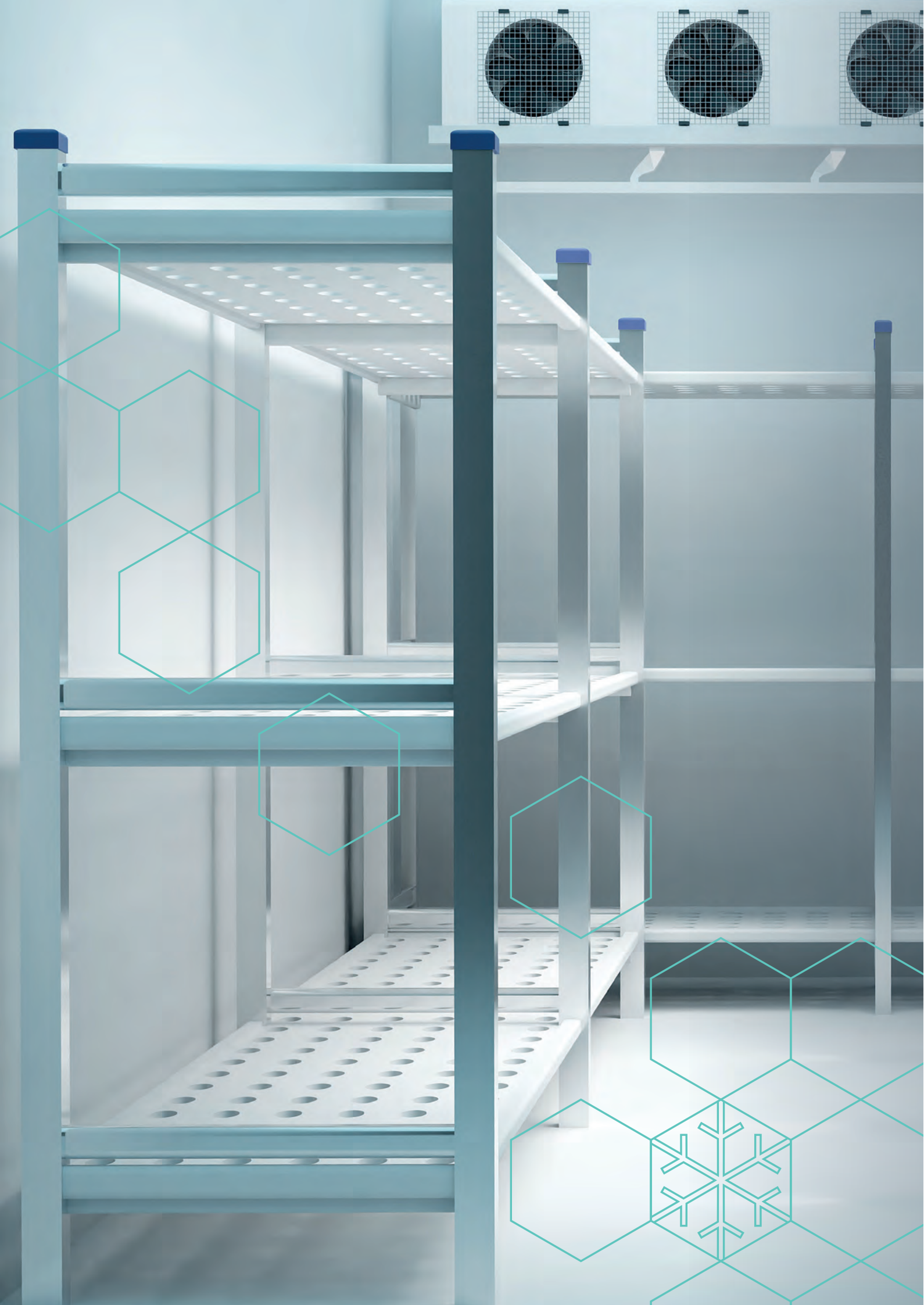

4

4.1. STAVEBNICOVÉ BOXY 4.2. CHLADICÍ A MRAZICÍ JEDNOTKY

Stavebnicové boxy jsou vyrobeny z kvalitních materiálů, což zajišťuje jejich dlouhou životnost a odolnost proti vnějším vlivům. Jsou ideální pro skladování potravin, nápojů nebo jiných produktů, které musí být uchovávány při určité teplotě. Snadná manipulace s jednotlivými panely umožňuje různé uspořádání a velikosti, díky čemuž lze těchto

Boxy lze využít pro malé potravinářské prodejny i pro velká distribuční centra. Díky ekologickému chladivu jsou chladicí i mrazicí jednotky a potažmo boxy šetrné k životnímu prostředí, což je další důležitou výhodou pro provoz, které dbají na udržitelnost.

TEFCOLD CR

TEFCOLD® 

Zámek

**TEFCOLD CR 150x210x220**

Panely ke stavebnicovým boxům 80 mm

**TEFCOLD CR 210x210x220**

Panely ke stavebnicovým boxům 80 mm



Pevné madlo



Zámkový systém

Popis

Naše řada panelů do chladicích místností je k dispozici s 80mm nebo 120mm účinnou polyuretanovou izolací a v různých velikostech. Mají jednoduchý zámkový systém, díky němuž je montáž rychlá a bezproblémová. Modulární panely jsou vyměnitelné, takže můžete změnit polohu dveří a přizpůsobit místnost svým potřebám. Monoblokové chladicí jednotky lze objednat samostatně.

Vlastnosti produktu

- pouze panely – bez chladicích jednotek
- zámkový spojovací systém
- síla izolace 80 mm
- mnoho možností úpravy
- snadný přístup k produktům
- snadná montáž
- protiskluzová podlaha z nerezové oceli SS340
- police k dispozici - příslušenství
- rampa k dispozici - příslušenství

	Vnější rozměry (Š x H x V) (mm)	Vnitřní rozměry (Š x H x V) (mm)	Čistá váha (kg)	Objem (m ³)	Šíře izolace (mm)	Hustota izolace (kg/m ³)	Max. zatížení podlahy (kg/m ²)	En. třída
TEFCOLD CR 150x150x220	1500 x 1500 x 2200	1340 x 1340 x 2040	214	3,66	80	42	1500	
TEFCOLD CR 150x210x220	1500 x 2100 x 2200	1340 x 1940 x 2040	221	5,3	80	42	1500	
TEFCOLD CR 210x210x220	2100 x 2100 x 2200	1940 x 1940 x 2040	378	7,68	80	42	1500	
TEFCOLD CR 210x270x220	2100 x 2700 x 2200	1940 x 2540 x 2040	465	10,05	80	42	1500	
TEFCOLD CR 210x300x220	2100 x 3000 x 2200	1940 x 2840 x 2040	445	11,24	80	42	1500	
TEFCOLD CR 270x270x220	2700 x 2700 x 2200	2540 x 2540 x 2040	582	13,16	80	42	1500	





Popis

Chladicí bloková jednotka ke stavebnicovému boxu
-2 až +8 °C.

Vlastnosti produktu

- monobloková chladicí jednotka
- automatické odpařování kondenzátu
- okolní teplota až +43 °C a 65% vlhkost vzduchu
- digitální termostat a teplotní displej
- nerezová povrchová úprava

Technické údaje

Teplotní rozsah (°C)	0 až +8
Typ chladiva	R290
Typ odtávání	Automatické, horkými parami
Exteriér	Nerezová ocel
Interiér	-
Klimatická třída	5

	Vnější rozměry (Š x H x V) (mm)	Vhodné pro box o objemu (m ³)	Čistá váha (kg)	Spotřeba (kWh/rok)	Příkon (W)	En. třída
TEFCOLD CRU1015P	600 x 965 x 770	10,1 - 15	86	8541	910	
TEFCOLD CRU1520P	600 x 965 x 770	15,1 - 20	100	9461	960	
TEFCOLD CRU3050P	450 x 875 x 770	3 - 5	65	6545	830	
TEFCOLD CRU5175P	450 x 875 x 770	5,1 - 7,5	70	6833	860	
TEFCOLD CRU7610P	450 x 875 x 770	7,6 - 10	80	7709	905	



Popis





Mrazicí bloková jednotka ke stavebnicovému boxu
-10 až -20 °C

Vlastnosti produktu

- monobloková mrazicí jednotka
- automatické odpařování kondenzátu
- okolní teplota až +43 °C a 65% vlhkost vzduchu
- digitální termostat a teplotní displej
- nerezová povrchová úprava

Technické údaje

Teplotní rozsah (°C)	-20 až -10
Typ chladiva	R290
Typ odtávání	Automatické, horkými parami
Exteriér	Nerezová ocel
Interiér	-
Klimatická třída	5

	Vnější rozměry (Š x H x V) (mm)	Vhodné pro box o objemu (m ³)	Čistá váha (kg)	Spotřeba (kWh/rok)	Příkon (W)	En. třída
TEFCOLD CRU1015N	600 x 965 x 770	10,1 - 15	105	11598	1630	
TEFCOLD CRU1520N	600 x 965 x 770	15,1 - 20	110	12597	1716,41	
TEFCOLD CRU3050N	450 x 925 x 770	3 - 5	80	8208	1100	
TEFCOLD CRU5175N	450 x 925 x 770	5,1 - 7,5	95	9864	1510	
TEFCOLD CRU7610N	600 x 965 x 770	7,6 - 10	105	10775	1394,73	



5

5.2. VAKUOVÉ BALIČKY 5.3. HORKOVZDUŠNÉ A KONVEKČNÍ PECE

Kapitola v katalogu nazvaná Gastro zařízení je zaměřena na produkty bez chladicích vlastností, které jsou určeny pro profesionální kuchyně. Mezi produkty v této kategorii patří vakuové baličky potravin, horkovzdušné pece bez i s regulací páry, a také podstavce se zásuvy na plechy.

Jednou z hlavních předností produktů v této kategorii je spolehlivost. Tyto produkty jsou navrženy a vyrobeny s cílem vydržet pravidelné používání v profesionálním gastro provozu. Další výhodou je snadná údržba. Všechny produkty jsou navrženy tak, aby bylo snadné je čistit a udržovat v optimálním stavu, což přispívá k dlouhé životnosti.

NORDline

**NORDline VB 35**

Vakuová balička

**NORDline VB 40**

Vakuová balička

**Popis**

Vakuová balička vhodná pro stravovací provozy, jako jsou restaurace, hotely, obchody, atd. Vhodné pro balení různých druhů potravin. Velmi kvalitní provedení baličky zaručuje dlouhou životnost i v náročných provozech.

Vlastnosti produktu

- určena do náročných provozů
- vhodné pro vakuování různých druhů potravin
- automatický systém vakuování
- nerezové provedení
- vakuování do hladkých i dvouvrstevných vroubkovaných sáčků
- průhledné horní víko
- jeden široký svar

	Vnitřní rozměry (Š x H x V) (mm)	Vnější rozměry (Š x H x V) (mm)	Čistá váha (kg)	Svařovací lišta (mm)	Příkon (W)	Výkon pumpy (mc/hod.)	En. třída
NORDline VB 26	260 x 385 x 100	330 x 480 x 375	33	260	370	10	X
NORDline VB 30	300 x 370 x 185	370 x 480 x 450	69	300	370	10	X
NORDline VB 35	350 x 450 x 120	425 x 560 x 400	54	350	750	20	X
NORDline VB 40	400 x 440 x 200	475 x 555 x 485	60	400	750	20	X
NORDline VB 50	500 x 540 x 200	590 x 675 x 510	87	500	750	20	X

NORDline PECE NERONE



SNADNÁ ÚDRŽBA

- 1 Účinné těsnění
- 2 Účinný samočisticí systém a vnitřní odklápěcí sklo pro snadnou údržbu
- 3 V případě potřeby lze sklo snadno vyjmout a vyměnit
- 4 Uvnitř pece nerezová ocel a vnitřní zaoblené rohy
- 5 Systém zastavení ventilátoru při otevření dveří
- 6 Vysoce odolný systém pro vyklápění dveří s dlouhou životností



NORDline Nerone FEM



Termostat 280 °C



Ventilační systém zajišťuje rovnoměrnou distribuci tepla

Vlastnosti produktu

- dva ventilátory s opačným systémem proudění vzduchu
- dokonalý ventilační systém – rovnoměrná distribuce tepla
- nerezové opláštění a vnitřek trouby + masivní rukojeť
- zaoblené vnitřní hrany
- dvojitě prosklené dveře
- lehce vyměnitelné těsnění – zámkový systém
- vnitřní osvětlení
- manuální ovládání
- termostat 280 °C, 60 minutový časovač
- lehce vyjmutelné vnitřní lišty pro snadnou údržbu
- spolehlivost garantována evropskou výrobou
- vzdálenost mezi rošty 84 mm

Popis

Horkovzdušné pece Nerone FEM jsou určeny k přípravě pokrmů horkým zvduchem. Jsou vhodné k pečení pekařských a cukrářských výrobků s výjimkou kynutých těst. Jsou vhodné také k pečení masa a dalších produktů, které nevyžadují přivlhčování.

NORDline Nerone FEM04NE595V: 4 rošty 44 x 35 cm
 NORDline Nerone FEM04NEGNV: 4 ks GN 1/1 NORDline (GN nejsou součástí)
 Nerone FEM03NEPSV: 3 rošty 60 x 40 cm

Pod troubu je možné pořídit také podstavec z nerezové oceli s protiskluzovými nožkami a zásuvy na rošty nebo plechy.

	Vnitřní rozměry (Š x H x V) (mm)	Vnější rozměry (Š x H x V) (mm)	Čistá váha (kg)	Verze	Příkon (W)	Vzdálenost mezi rošty (cm)	En. třída
NORDline NERONE FEM03NEPSV	650 x 460 x 350	775 x 700 x 560	35	elektrická manuální	3150	8,4	
NORDline NERONE FEM04NE595V	464 x 420 x 370	589 x 663 x 580	33	elektrická manuální	3150	8,4	
NORDline NERONE FEM04NEGNV	560 x 420 x 370	686 x 660 x 580	35	elektrická manuální	3150	8,4	

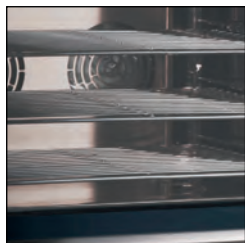

Detail roštů



Snadná údržba



Ventilační systém



Teplotní sonda



NEFON

NEFO

neutrální otevřený podstavec
pod pece FEM

NEFO5 neutrální otevřený podstavec
k NORDline Nerone FEM04NE595V

NEFON neutrální otevřený podstavec
k NORDline Nerone FEM04NEGNV

NEFOP neutrální otevřený podstavec
k NORDline Nerone FEM03NEPSV



NEFON

ukázka podstavce s troubou

Popis

Neutrální podstavce v celonerezovém provedení pod trouby NORDline Nerone FEM.

Vlastnosti produktu

- kompletní nerezové provedení
- stabilní konstrukce
- protiskluzové nožky

	NEFO5	NEFON	NEFOP
Kapacita (rošty ani plechy nejsou součástí)	8 ks rošt 435 x 350 mm nebo plech 450 x 325 mm	8 x GN 1/1 rošt nebo plech o rozměrech 530 x 325 mm	8 ks rošt nebo plech o rozměrech 600 x 400 mm
Počet polic	8	8	8
Rozměry Š x H x V (cm)	59 x 61 x 85	61 x 68 x 85	77 x 66 x 85

NORDline Nerone MID



NORDline Nerone MID 07 GN 1/1 H2O

Digitální konvekční
trouba s přivlhčováním



NORDline Nerone MID 10 GN 1/1 H2O

Digitální konvekční
trouba s přivlhčováním

Popis

Digitální konvekční (horkovzdušná) pec s přivlhčováním a regulací páry 10 až 100 %. Díky páře nedochází k vysoušení produktů, je zachována jejich šťavnatost. U pečení pečiva má pára vliv na rovnoměrnou strukturu a následně jeho kvalitu. V sérii NORDline Nerone MID je počet roštů (600 x 400 mm) nebo GN 1/1 dán číslem v názvu za "MID". Rošty ani GN nejsou součástí.

Pod troubu je možné pořídit také podstavec z nerezové oceli s protiskluzovými nožkami a zásuvy na rošty nebo plechy.

Vlastnosti produktu

- vývin páry s nástřikem
- regulace páry 10 až 100 %
- kombinovaný režim (kombinace pečení a páry)
- napojení na vodovodní řád a odpad
- ventilátor s opačným systémem proudění vzduchu
- dokonalý ventilační systém – rovnoměrná distribuce tepla
- teplotní sonda
- delta T pečení
- nerezové opláštění a vnitřek trouby + masivní rukojeť
- dvojitě prosklené dveře
- snadná údržba a čištění - lehce vyměnitelné těsnění, vyjímatelné vnitřní lišty, zaoblené vnitřní hrany
- zámkový systém
- vnitřní osvětlení
- digitální ovládání
- termostat 280 °C
- spolehlivost garantována evropskou výrobou
- vzdálenost mezi rošty - 80 mm

Technické údaje

Teplotní rozsah	0 až +280 °C
Exteriér	Nerezová ocel
Interiér	Nerezová ocel
Regulace páry	10 až 100 %

	Vnitřní rozměry (Š x H x V) (mm)	Vnější rozměry (Š x H x V) (mm)	Čistá váha (kg)	Počet roštů nebo GN1/1*	Příkon (W)	En. třída
NORDline Nerone MID 04 GN 1/1 H2O	680 x 520 x 360	840 x 910 x 670	79	4	5450	
NORDline Nerone MID 05 GN 1/1 H2O	680 x 480 x 440	840 x 910 x 750	87	5	6450	
NORDline Nerone MID 06 GN 1/1 H2O	680 x 480 x 520	840 x 910 x 830	91	6	7650	
NORDline Nerone MID 07 GN 1/1 H2O	680 x 520 x 620	840 x 910 x 930	106	7	10700	
NORDline Nerone MID 10 GN 1/1 H2O	680 x 480 x 840	840 x 910 x 1150	127	10	12700	

*rošty ani GN nejsou součástí

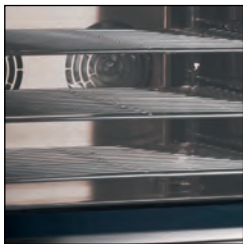

Detail roštů



Rozpékání pečiva



Teplotní sonda

NEFOM

neutrální otevřený podstavec
pod pece MID

Popis

Neutrální podstavec v celonerezovém provedení pod trouby NORDline Nerone MID.

Vlastnosti produktu

- kompletní nerezové provedení
- stabilní konstrukce
- protiskluzové nožky



NEFOM



NEFOM
ukázka podstavce s troubou

NEFOM	
Kapacita*	8 ks rošt 600 x 400 mm nebo GN 1/1
Rozměry Š x H x V (cm)	84 x 77 x 85

* Rošty ani GN nejsou součástí

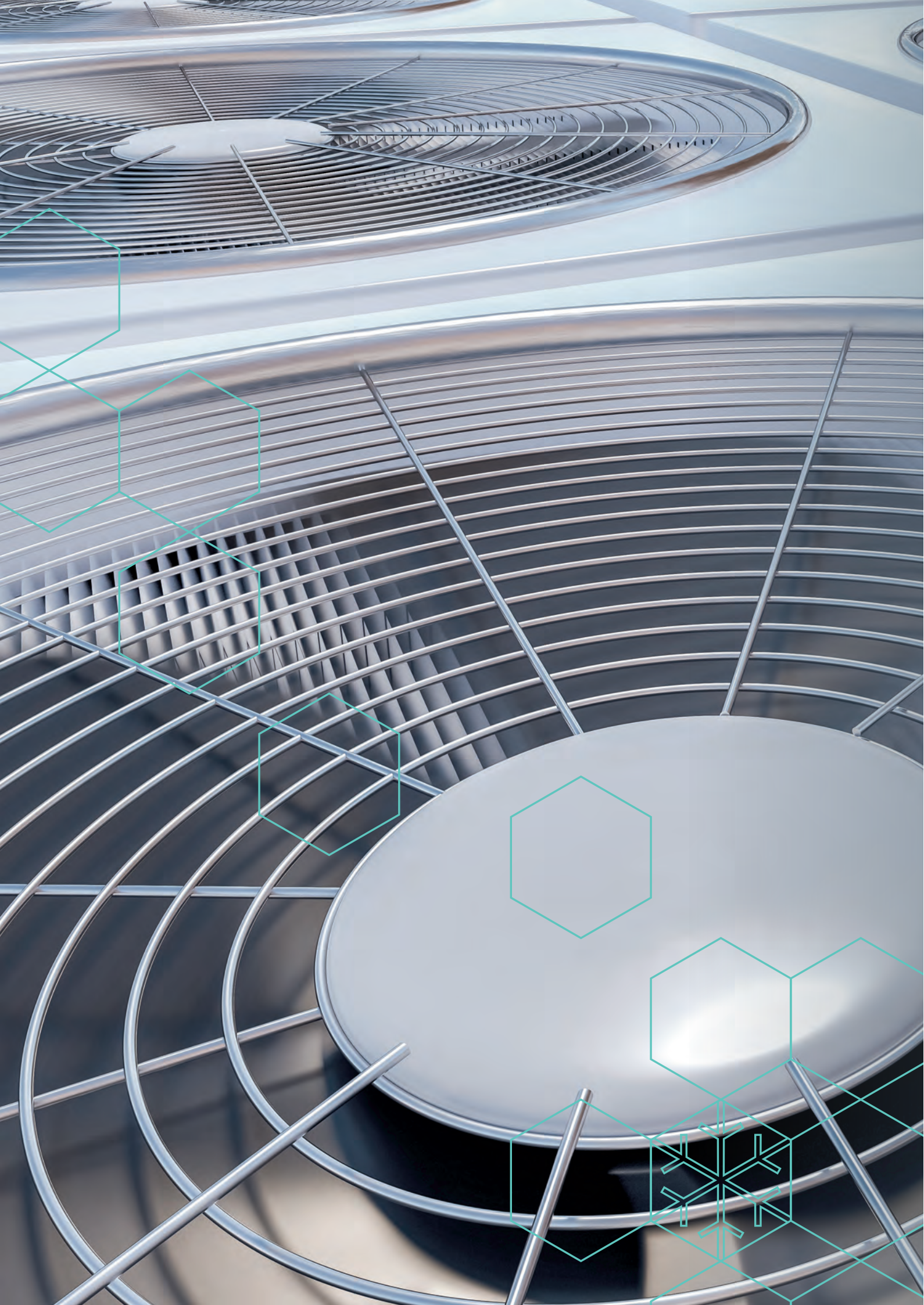

6

6.1. TEPELNÁ ČERPADLA VZDUCH-VODA

6.2. KLIMATIZACE SPLIT

6.3. KLIMATIZACE MULTISPLIT

Poslední kapitola katalogu s názvem Vytápění a klimatizace je zaměřena na tepelná čerpadla a klimatizace. Produkty jsou určeny pro vytápění, chlazení nebo temperaci novostaveb, starších zrekonstruovaných domů a také průmyslových objektů.

Mezi produkty v této kategorii patří tepelná čerpadla vzduch-voda, splitové a multisplitové klimatizace.

Všechny produkty jsou vybaveny značkovými komponenty, což zajišťuje jejich dlouhou životnost a špičkovou účinnost. Mezi hlavní přednosti těchto produktů patří jejich spolehlivost, kvalita, eliminování zásahu do životního prostředí a jednoduché ovládání.

Další výhodou je také možnost čerpání dotací v rámci dotačních programů Nová zelená úsporám a Kotlíková dotace. Nabízíme skutečně spolehlivé zdroje vytápění, které vynikají tichým chodem a kvalitním provedením. Na kontě máme více než 15000 spokojených zákazníků a více než 17 let zkušeností v oboru na českém a slovenském trhu se značkou NORDline.

WWBA

-  OHŘEV TUV
-  REŽIM TOPENÍ
-  REŽIM CHLAZENÍ
-  VLASTNÍ DIAGNOSTIKA



ZÁRUKA
+ ZVÝHODNĚNÝ SERVIS
ZÁRUKA NA KOMPRESOR AŽ
10 LET



Kotlíkové
dotace

nová

zelená

úsporám

Popis

Tepelná čerpadla jsou moderní zařízení, díky kterým můžete pohodlně topit i ohřívat teplou užitkovou vodu.

Kompaktní jednotka v horizontálním provedení slouží k ohřevu topné vody pro podlahové topení a nízkoteplotní topné systémy. U nízkoteplotních radiátorových systémů je doporučený teplotní spád otopných těles 50/45. Jednotka je určena pro venkovní instalaci, je osazena jednofázovým rotačním kompresorem **GREE**. Součástí tepelného čerpadla je LCD regulátor. Díky moderní technologii vyrábějí několikanásobně více tepla než klasické elektrické kotle a návratnost investice je odhadována na 4 – 6 let. Tepelná čerpadla jsou k životnímu prostředí mnohem ohleduplnější než jiné zdroje tepla. Jejich používáním se výrazně snižují emise skleníkových plynů a dalších škodlivin.

Vlastnosti produktu

- možnost čerpání dotací
- Wi-fi ovládání
- režim topení
- režim chlazení
- režim ohřevu TUV
- ekologické chladivo R32



WWBA 9,5 H-B/P



Kotlíkové
dotace

nová
zelená
úsporám

SVT: 26134



WWBA 13,5 H-B-S



Kotlíkové
dotace

nová
zelená
úsporám

SVT: 26135



WWBA 19,5 H-B-S



Kotlíkové
dotace

nová
zelená
úsporám

SVT: 26136

	WWBA 9,5 H-B/P (38009)	WWBA 13,5 H-B-S (38005)	WWBA 19,5 H-B-S (38007)
Typ čerpadla	ON-OFF, vzduch-voda	ON-OFF, vzduch-voda	ON-OFF, vzduch-voda
Třída sezónní energetické účinnosti	A++	A++	A++
P design (kW)	7	10,8	13,1
Příkon (kW)	2,46	3,12	4,38
Kompresor	GREE rotační	GREE rotační	HITACHI scroll
Napájení (V / Hz)	220–240 / 1N–50	400 / 3N–50	400 / 3N–50
Výkon (kW) / COP (A7 / W35)	10,2 / 4,76	14,40 / 4,88	19,1 / 4,82
Výkon (kW) / COP (A2 / W35)	8,44 / 3,73	11,31 / 3,83	14,04 / 3,71
Akustický tlak (dB)	52	56	56
Rozměry Š x H x V (cm)	111,5 x 47 x 69	111,9 x 42,5 x 126	111,9 x 42,5 x 126
Množství chladiva R32 (kg)*	1,3	2,1	2,6
Přepočet chladiva (GWP 675) (t)	0,88	1,42	1,76

* hermeticky uzavřený systém chladiva jednotky obsahují fluorované skleníkové plyny regulované Kjótským protokolem

NB



REŽIM CHLAZENÍ



ErP 35 °C



OHŘEV TUV



ErP 55 °C



INVERTOR



REŽIM TOPENÍ



KOMPRESOR EVI



ZÁRUKA
+ ZVÝHODNĚNÝ SERVIS
ZÁRUKA NA KOMPRESOR AŽ
10 LET



Kotlíkové dotace

nová
zelená
úsporám

Popis

Tepelná čerpadla jsou moderní zařízení, díky kterým můžete pohodlně topit i ohřívat teplou užitkovou vodu.

Technologie EVI umožňuje dosáhnout lepšího výkonu a vyššího topného faktoru (COP). Nejdůležitější je schopnost dosáhnout vysoké výstupní teploty topné vody i při nízkých venkovních teplotách -25 °C. Díky moderní technologii vyrábějí několikanásobně více tepla než klasické elektrické kotle a návratnost investice je odhadována na 4 – 6 let. Tepelná čerpadla jsou k životnímu prostředí mnohem ohleduplnější než jiné zdroje tepla. Jejich používáním se výrazně snižují emise skleníkových plynů a dalších škodlivin.

Vlastnosti produktu

- 5" barevný display s přesným ovládním na 0,5 °C
- zrychlený čas vytápění/chlazení
- inteligentní odtávání
- nízká hladina hluku
- značkový kompresor Panasonic
- Wi-fi ovládní
- ekologické chladivo R32
- ekvitermní regulace
- vzdálená správa - monitoring TČ



N6B



Kotlíkové dotace

nová
zelená
úsporám

SVT: 25907



N10B



Kotlíkové dotace

nová
zelená
úsporám

SVT: 25908



N17B



Kotlíkové dotace

nová
zelená
úsporám

SVT: 24539

	N6B (35569)	N10B (35568)	N17B (35570)
Třída sezónní energetické účinnosti ErP (35 °C)	A+++	A++	A++
Třída sezónní energetické účinnosti ErP (55 °C)	A++	A++	A++
Výkon vytápění rozsah (kW)	2,29–8,25	4,7–12,5	7,0–20,5
Příkon vytápění rozsah (kW)	0,63–1,81	1,08–3,44	1,5–6,0
Výkon chlazení rozsah (kW)	1,98–6,1	3,22–11,3	5,5–15,5
Příkon chlazení rozsah (kW)	0,7–2,2	1,27–4,64	1,5–6,0
Typ kompresoru	rotační EVI	rotační EVI	rotační EVI
Značka kompresoru	Panasonic	Panasonic	Panasonic
Frekvence	30–90	30–90	30–90
Napájení (V/Hz)	220–230 / 1N–50	400 / 3N–50	400 / 3N–50
Max. rozběhový proud (A)	13,0	7,6	13,5
Množství chladiva R32 (kg)*	1,3	1,7	2,0
GWP / přepočít CO ₂ (t)	675 / 0,878	675 / 1,15	675 / 1,35
Propojovací potrubí vstup / výstup	1	1	1 ¼"
Akustický tlak (dB)	48	52	55
Rozměry jednotky: Š x H x V (cm)	105,2 x 49 x 80,5	100 x 47 x 91,5	107 x 43,5 x 134
Hmotnost (kg)	90	100	140

* jednotky obsahují fluorované skleníkové plyny regulované Kjótským protokolem

Vyřizujeme DOTACE na tepelná čerpadla a klimatizace **NORDline**



ZDARMA

PŘIPRAVÍME PODKLADY
A PODÁME ŽÁDOST NA ÚŘAD
NEBOJTE SE ZAVOLAT,

+420 602 551 341

DOTACI MŮŽETE ZÍSKAT I VY!



KOTLÍKOVÉ DOTACE
STÁTNÍ FOND
ŽIVOTNÍHO PROSTŘEDÍ
ČESKÉ REPUBLIKY

PROČ TEPELNÉ ČERPADLO NORDline?

Tepelná čerpadla NORDline jsou moderní zařízení, díky kterým můžete **pohodlně topit i ohřívat teplou užitkovou vodu** (TUV). Díky tomu, že jde o velmi ekologický princip přeměny energie, můžete na pořízení našich tepelných čerpadel NORDline získat od státu dotace.

- ✓ **Zaručená návratnost Vaší investice**
Tepelná čerpadla NORDline pořídíte za rozumnou cenu a díky dotacím může být Vaše peněženka zatížena ještě méně. Celkové náklady, které zahrnují pořízení i instalaci tepelného čerpadla, jsou u každého různé v závislosti na typu stavby a aktuálním topném systému. Průměrná návratnost investice je 4-6 let.
- ✓ **Tepelné čerpadlo vzduch - voda má řadu výhod**
V našich zeměpisných podmínkách je typ čerpadla vzduch - voda ten nejvhodnější. Díky tomu, že zařízení odebírá energii ze vzduchu, není při instalaci třeba rozkopávat pozemek, ani investovat do nákladného vrtu. Doba instalace je tak kratší - standardní montáž 2-3 dny, pořizovací náklady nižší a instalovaná zařízení jsou snadno přístupná pro servisní kontroly.
- ✓ **Spolehlivé zařízení s jednoduchým ovládáním**
Díky vlastní diagnostice tepelného čerpadla je zajištěn bezpečný a bezproblémový provoz, a to i v extrémně mrazivých dnech pomocí dohřevu. Elektronická řídicí jednotka se stará o automatický chod zařízení. Pro náročnější uživatele je možnost ovládat tepelné čerpadlo nadřazenou ekvitermní regulací. Ovládání je jednoduché, přehledné, s možností nastavení přes internet.
- ✓ **Menší závislost - větší svoboda, více prostoru**
Díky energii z tepelného čerpadla se Váš objekt stane méně závislým na dodávce plynu a elektřiny od velkých společností. Buďte to vy, kdo určuje pravidla a staňte se skutečným pánem ve své domácnosti. Pokud jste před tím topili uhlím či dřevem, s nástupem tepelného čerpadla můžete skladovací prostory uvolnit a nové místo využít, jak si zemanete.

Delfin



NORDline Delfin R32

Vnitřní jednotka



Venkovní jednotka



Ovladač

Cold Plasma
Ion Generator

Popis

Klimatizace jsou vybaveny filtrem „Cold Plasma Ion Generator“, který využívá napětí elektricky nabitých (ionizujících) molekul vzduchu. Prach a jiné polétavé částice jsou díky tohoto filtru přitahovány k elektrodě podobně, jako to umí statická elektřina, díky čemuž je vzduch v místnosti čistější a více svěží.

Vlastnosti produktu

- Wi-fi ovládání (aplikace Smart Life pro vzdálené ovládání klimatizace přes mobilní zařízení)
- tichý provoz 19 dB (A)
- ekologické chladivo R32
- zdravotní filtry
- prosvětlený displej v hlavním panelu
- energetická účinnost A++ / A+
- cold plasma ION generator
- certifikováno TÜV SÜD Czech s.r.o.

KLIMATIZACE NORDline
2 ROKY ZÁRUKA + 10 LET GARANCE
DOSTUPNOSTI NÁHRADNÍCH DÍLŮ

- | | | |
|---------------------|-------------------------|---------------------------|
| SPÁNKOVÝ REŽIM | I FEEL | TURBO |
| SILNÉ ODVLHČOVÁNÍ | ANTI-COLD AIR | ANTIKOROZNÍ OCHRANA |
| VLASTNÍ DIAGNOSTIKA | 0,5 W V REŽIMU STANDBY | AUTOMATICKÉ ODMRAŽOVÁNÍ |
| LED DISPLAY | ČASOVAČ | HODINY |
| DĚTSKÁ POJISTKA | AUTO RESTART | UPOZORNĚNÍ ČISTĚNÍ FILTRŮ |
| MOBILNÍ APLIKACE | TOPENÍ I PŘI -15 °C | ENERGETICKÁ TŘÍDA |
| WI-FI KONEKTIVITA | EKOLOGICKÉ CHLADIVO R32 | VELMI TICHÝ PROVOZ |



KLIMATIZACE NORDline JSOU VHODNÉ PRO ALERGIKY A ASTMATIKY



Klimatizace NORDline v nemocnici

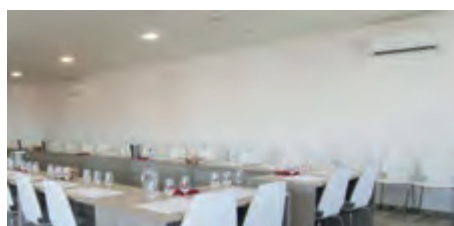

Klimatizace v zasedací místnosti



Ukázka instalace venkovní jednotky



NORDline Delfin			SMVH09B-2A2A3NG (45558)	SMVH12B-3A2A3NG (4559)	SMVH18B-4A2A3NG (45560)	SMVH24B-5A2A3NG (45561)
Chladicí výkon	Nominální	W	2600	3500	5270	6450
	rozsah	W	400-3300	550-4000	1000-6700	1400-7000
Topný výkon	Nominální	W	2800	3650	5500	6600
	rozsah	W	400-4100	600-5130	1100-6800	1500-7900
Sezónní účinnost chlazení	Energetická třída		A++	A++	A++	A++
	SEER		6,7	6,5	6,3	6,4
	Pdesignc	W	2600	3500	5200	6400
	EER	W/W	3,47	3,47	3,42	3,51
Sezónní účinnost topení	Energetická třída		A+	A+	A+	A+
	SCOP		4	4	4	4
	Pdesignh	W	2600	3200	5000	6200
	COP		3,76	3,76	3,72	3,77
Příkon	Chlazení	W	750 (150-1430)	1010 (180-1560)	1540 (320-2460)	1840 (380-2800)
		A	3,6	4,8	7	8,9
	Topení	W	745 (180-1550)	970 (220-1800)	1480 (350-2300)	1750 (400-2500)
	A	3,4	4,4	6,3	8,4	
Roční spotřeba	Chlazení/Topení	kWh/a	136/910	188/1120	289/1750	350/2170
El. přívod	Venkovní jednotka	V, Hz, Fáze	220-240, 50, 1	220-240, 50, 1	220-240, 50, 1	220-240, 50, 1
	Jmenovitý proud	A	6,88	7,99	10,2	11,09
	Doporučený jistič	A	10	10	16	16
Hladina akustického tlaku	Vnitřní jednotka	dB (A)	38/34/21/19	40/35/22/20	47/44/31/29	48/44/35/33
	Venkovní jednotka	dB (A)	52	53	55	59
Provozní teplotní rozsah	Topení	°C	-15 až +52	-15 až +52	-15 až +52	-15 až +52
Rozměry (Š x H x V)	Vnitřní jednotka	cm	79,2 x 19,5 x 27,9	85 x 20,3 x 29,1	97,2 x 22,4 x 30,2	108,1 x 24,8 x 32,7
	Venkovní jednotka	cm	83 x 32,5 x 54	83 x 32,5 x 54	89 x 37,2 x 59,8	96 x 39,6 x 70
Hmotnost	Vnitřní jednotka	kg	9	10	13	16
	Venkovní jednotka	kg	29	30	40	43,5
Propojovací potrubí	Kapalina/plyn	mm (")	6,35/9,52 (1/4"/3/8")	6,35/9,52 (1/4"/3/8")	6,35/12,7 (1/4"/1/2")	6,35/15,88 (1/4"/5/8")
	Max. vzdálenost/výška	m	20/10	20/10	25/10	25/10
Naplněno na délku potrubí		m	5	5	5	5
Chladivo R32*	Množství	kg	0,52	0,78	0,93	1,05
	Přepočten GWP 675	t	0,351	0,5265	0,62775	0,70875

*jednotky obsahují fluorované skleníkové plyny regulované Kjótským protokolem

SEER: Sezónní koeficient energetické efektivity – vyjadřuje poměr energie odebrané klimatizací z vnitřního prostředí a energie k tomu spotřebované v průběhu celého roku.

SCOP: Sezónní koeficient výkonu (sezónní topný faktor) – vyjadřuje poměr energie vyrobené a energie k tomu spotřebované v průběhu celého roku.

COP: Koeficient výkonu, který vyjadřuje poměr energie vyrobené a energie k tomu spotřebované.

EER: Koeficient energetické efektivity, který vyjadřuje poměr energie odebrané klimatizací z vnitřního prostředí a energie k tomu spotřebované.

NOVA



NORDline NOVA R32

Vnitřní jednotka

Ovladač

Venkovní jednotka

Popis

Klimatizace NORDline NOVA jsou pomocníkem do jakéhokoliv interiéru. Efektivně a úsporně chladí, topí nebo temperují. Klimatizační jednotky NOVA se skládají z tiché vnitřní jednotky a z venkovní jednotky s kompresorem. Samozřejmostí je dálkové ovládání. Novou a speciální funkcí je technologie UVC hloubkové sterilizace. Obrovskou výhodou je také skutečnost, že na klimatizace NORDline NOVA lze čerpat dotace!

nová

zelená

úsporám

Dotační kód:
SVT 33953

Popis

- energetická účinnost A+++ / A++
- UVC ultrafialová sterilizace
- Wi-fi ovládání (aplikace Smart Life pro vzdálené ovládání klimatizace přes mobilní zařízení)
- ekologické chladivo R32
- prosvětlený displej v hlavním panelu
- certifikováno TÜV SÜD Czech s.r.o.

KLIMATIZACE NORDline
2 ROKY ZÁRUKA + 10 LET GARANCE
DOSTUPNOSTI NÁHRADNÍCH DÍLŮ



ULTRAFIALOVÁ
STERILIZACE



WI-FI
KONEKTIVITA



EKOLOGICKÉ
CHLADIVO R32



SPÁNKOVÝ
REŽIM



I FEEL



TURBO



LED DISPLAY



ČASOVAČ



HODINY



SILNÉ
ODVLHČOVÁNÍ



ANTI-COLD
AIR



ANTI-KOROZÍ
OCHRANA



DĚTSKÁ
POJISTKA



AUTO
RESTART



UPOZORNĚNÍ
ČIŠTĚNÍ FILTRŮ



VLASTNÍ
DIAGNOSTIKA



0,5 W V REŽIMU
STANDBY



AUTOMATICKÉ
ODMRAŽOVÁNÍ



MOBILNÍ
APLIKACE



TOPENÍ
I PŘÍ -15 °C



ENERGETICKÁ
TRÍDA



Ultrafialová Sterilizace

UVC sterilizace je velmi bezpečná a probíhá přímo uvnitř klimatizace. UVC ultrafialová LED lampa ozařuje dutinu vnitřního prostoru klimatizace, aby se zabránilo vystavení UV záření v obytném prostoru. Při tomto procesu probíhá bezpečná desinfekce vzduchu, takže nikdo nemusí opouštět místnost, nevzniká žádný ozón. Ve srovnání se stávajícími metodami sterilizace, jako jsou záporné ionty, nano ionty stříbra a ozón, je UVC sterilizace jednodušší a bezpečnější. Zároveň je energeticky úspornější, účinnější a šetrná k životnímu prostředí.



NORDline NOVA			SMVH09L-3A1A3NA (47031)	SMVH12L-3A1A3NA (47032)
Chladicí výkon	Nominální	W	2600	3500
	Rozsah	W	400 - 3300	550 - 4000
Topný výkon	Nominální	W	2600	3200
	Rozsah	W	400 - 4100	600 - 5130
Sezónní účinnost chlazení	Energetická třída		A+++	A+++
	SEER		8,5	8,5
	Pdesignc	W	2600	3500
Sezónní účinnost topení	Energetická třída		A++	A++
	SCOP		4,6	4,6
	Pdesignh	W	2600	3200
Příkon	Chlazení	W	650 (150 - 1430)	900 (180 - 1560)
		A	6	6
	Topení	W	800 (180 - 1550)	1000 (220 - 1800)
		A	4,5	5
Roční spotřeba	Chlazení/Topení	kWh/a	116 / 784	152 / 974
El. přívod	Venkovní jednotka	V, Hz, Fáze	220 - 240, 50, 1	220 - 240, 50, 1
	Jmenovitý proud	A	9	9
	Doporučený jistič	A	10	10
Hladina akustického tlaku	Vnitřní jednotka	dB (A)	43 / 39 / 30 / 25	43 / 39 / 30 / 25
	Venkovní jednotka	dB (A)	52	53
Provozní teplotní rozsah	Topení	°C	-15 až +52	-15 až +52
Rozměry (Š x H x V)	Vnitřní jednotka	cm	89,6 x 29,5 x 19,2	89,6 x 29,5 x 19,2
	Venkovní jednotka	cm	83 x 54 x 32,5	89 x 59,8 x 37,2
Hmotnost	Vnitřní jednotka	kg	10,5	10,5
	Venkovní jednotka	kg	30	38
Propojovací potrubí	Kapalina/plyn	mm (")	6,35/9,52 (1/4"/3/8")	6,35/9,52 (1/4"/3/8")
	Max. vzdálenost/výška	m	20/10	20/10
Naplněno na délku potrubí		m	5	5
Chladivo R32*	Množství	kg	0,8	0,9
	Přepoččet GWP 675	t	0,54	0,607

*jednotky obsahují fluorované skleníkové plyny regulované Kjótským protokolem

SEER: Sezónní koeficient energetické efektivity – vyjadřuje poměr energie odebrané klimatizací z vnitřního prostředí a energie k tomu spotřebované v průběhu celého roku.

SCOP: Sezónní koeficient výkonu (sezónní topný faktor) – vyjadřuje poměr energie vyrobené a energie k tomu spotřebované v průběhu celého roku.

COP: Koeficient výkonu, který vyjadřuje poměr energie vyrobené a energie k tomu spotřebované.

EER: Koeficient energetické efektivity, který vyjadřuje poměr energie odebrané klimatizací z vnitřního prostředí a energie k tomu spotřebované.

SUV

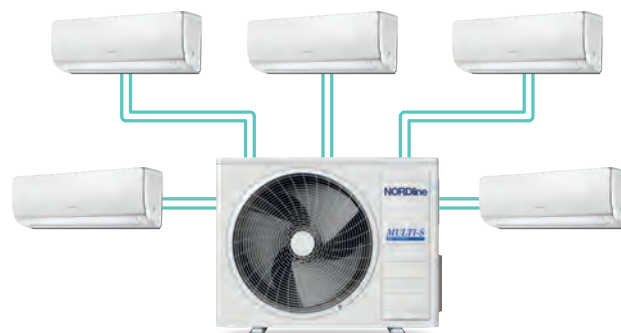

NORDline Delfin R32

Venkovní jednotka

MULTISPLITOVÉ KLIMATIZACE
- VENKOVNÍ JEDNOTKY **DELFIN R32**

Vlastnosti

- připojení až 5 vnitřních jednotek – nástěnné jednotky SMVH nebo stropní jednotky SCVH (specifikace viz další strana katalogu)
- jednotky s invertorem
- 4 modely venkovních jednotek o výkonu 5,2 až 12,1 kW
- energetická třída chlazení A++ / topení A+
- vysoká účinnost jednotek a nízká hlučnost
- ekologické chladivo R32
- vysoká efektivita kompresoru (DC Invertor)
- na 1 venkovní jednotku možnost připojení až 5 vnitřních jednotek – výhoda ve větších objektech, kde se tak snižuje počet venkovních jednotek, které jsou potřeba k instalaci klimatizace
- certifikováno TÜV SÜD Czech s.r.o.

KLIMATIZACE NORDline
2 ROKY ZÁRUKA + 10 LET GARANCE
DOSTUPNOSTI NÁHRADNÍCH DÍLŮ

- SPÁNKOVÝ REŽIM
- I FEEL
- TURBO
- SILNÉ ODVLHČOVÁNÍ
- FUNKCE OCHRANY PŘI VYTÁPĚNÍ
- ANTI-KOROZÍ OCHRANA
- VLASTNÍ DIAGNOSTIKA
- 0,5 W V REŽIMU STANDBY
- AUTOMATICKÉ ODMRAŽOVÁNÍ
- LED DISPLAY
- ČASOVAČ
- HODINY
- DĚTSKÁ POJISTKA
- AUTO RESTART
- UPOZORNĚNÍ ČISTĚNÍ FILTRŮ
- NÍZKÉ STARTOVNÍ NAPĚTÍ
- FUNKCE CHLAZENÍ
- TOPENÍ PŘI -15 °C

	SUV2-H18/3CFA-N (35575)	SUV3-H24/3CGA-N (35574)	SUV4-H28/3CGA-N (35573)	SUV5-H42/3CHA-N (35572)
Třída energetické účinnosti – chlazení	A++	A++	A++	A+
Třída energetické účinnosti – topení	A+	A+	A+	A+
Výkon chlazení (W)	5 200	7 000	8 200	12 100
Výkon topení (W)	5 200	7 000	8 200	12 100
SEER	6,1	6,1	6,1	5,6
SCOP	4	4	4	4
Hladina akustického tlaku dB (A)	54	55	55	58
Rozměry Š x H x V (cm)	96 x 39,6 x 70	99 x 42,6 x 79	99 x 42,6 x 79	102 x 39,6 x 99,7
Hmotnost (kg)	45	55	60	85
Chladivo / množství (kg)**	R32 / 1,1	R32 / 1,5	R32 / 2,0	R32 / 3,0
Přepočet chladiva (GWP 675) (t)	0,743	1,013	1,35	2,025
Propojovací potrubí (m)*	20	60	70	75
Potrubí 1 trasa / převýšení (m)	10 / 5	20 / 10	20 / 10	25 / 15
Propojovací potrubí (mm)	6,35 x 9,52	6,35 x 9,52	6,35 x 9,52	6,35 x 9,52
	6,35 x 9,52	6,35 x 9,52	6,35 x 9,52	6,35 x 9,52
	-	6,35 x 9,52	6,35 x 9,52	6,35 x 12,7
	-	-	6,35 x 9,52	6,35 x 12,7
	-	-	-	6,35 x 15,9
Naplněno na délku potrubí (m)	10	30	40	50

* není součástí dodávky

** jednotky obsahují fluorované skleníkové plyny regulované Kjótským protokolem

SEER: Sezónní koeficient energetické efektivnosti – vyjadřuje poměr energie odebrané klimatizací z vnitřního prostředí a energie k tomu spotřebované v průběhu celého roku.
SCOP: Sezónní koeficient výkonu (sezónní topný faktor) – vyjadřuje poměr energie vyrobené a energie k tomu spotřebované v průběhu celého roku.

Delfin



NORDline Delfin R32

Vnitřní jednotka



Ovladač

MULTISPLITOVÉ KLIMATIZACE
– VNITŘNÍ JEDNOTKY DELFIN R32

Vlastnosti

- Wi-fi ovládání (aplikace v CZ jazyce pro vzdálené ovládání klimatizace přes mobilní zařízení)
- Cold plasma • **3 modely vnitřních jednotek o výkonu 2,1 až 3,5 kW** • vnitřní jednotky s invertorem pro využití split i multisplit • digitální LED display • odvlhčování
- turbo • autorestart • spánkový režim • dětská pojistka
- časovač a hodiny • upozornění na čištění filtrů
- režim I Feel (pohodlná regulace teploty)
- certifikováno TÜV SÜD Czech s.r.o.

IONIZÁTOR
VZDUCHUAUTOMATICKÉ
ODMRAZOVÁNÍANTIKOROZNÍ
OCHRANA

I FEEL

FUNKCE
VYTÁPĚNÍWI-FI
KONEKTIVITAMOBILNÍ
APLIKACEEKOLOGICKÉ
CHLADIVO R320,5 W V REŽIMU
STANDBYVLASTNÍ
DIAGNOSTIKA

	SMVH07B-2A2A3NG(I) (35584)	SMVH09B-2A2A3NG(I) (35583)	SMVH12B-3A2A3NG(I) (35581)
Výkon chlazení (W)	2100	2600	3500
Výkon topení (W)	2300	2800	3650
Hlučnost dB (A)	38 / 34 / 21 / 19	38 / 34 / 21 / 19	40 / 35 / 22 / 20
Průtok vzduchu (m3/h)	480	530	660
Rozměry Š x H x V (cm)	79,2 x 19,5 x 27,9	79,2 x 19,5 x 27,9	85 x 20,3 x 29,1
Hmotnost (kg)	9	9	10
Chladivo	R32	R32	R32
Propojovací potrubí - kapalina (mm)	6,35	6,35	6,35
Propojovací potrubí - plyn (mm)	9,52	9,52	9,52



KOMBINACE VNITŘNÍCH A VNĚJŠÍCH JEDNOTEK MULTISPLITOVÝCH KLIMATIZACÍ DELFIN PRO CHLAZENÍ



Flexibilita a úspora místa při instalaci

- na 1 venkovní jednotku možno připojit až 5 vnitřních jednotek – vhodné pro větší objekty
- možnost samostatného ovládání vnitřních jednotek
- lze postupně doplňovat instalace
- délka potrubí až 75 m
- maximální převýšení mezi vnitřní a venkovní jednotkou je 15 m

Venkovní jednotky SUV	Kombinace vnitřních jednotek											
	1	2		3			4			5		
SUV2-H18	7	7+7	7+9									
	9	7+12	9+9									
	12	9+12	12+12									
SUV3-H24		7+7	7+9	7+7+7	7+7+9	7+7+12						
		7+12	7+18	7+7+18	7+9+9	7+9+12						
		9+9	9+12	7+9+18	7+12+12	9+9+9						
		9+18	12+12	9+9+12	9+9+18	9+12+12						
		12+18	18+18	12+12+12	-	-						
SUV4-H28		7+7	7+9	7+7+7	7+7+9	7+7+12	7+7+7+7	7+7+7+9	7+7+7+12			
		7+12	7+18	7+7+18	7+9+9	7+9+12	7+7+7+18	7+7+9+9	7+7+9+12			
		9+9	7+12	7+9+18	7+12+12	7+12+18	7+7+9+18	7+7+12+12	7+9+9+9			
		9+18	12+12	9+9+9	9+9+12	9+9+18	7+9+9+12	7+9+12+12	9+9+9+9			
		12+18	18+18	9+12+12	9+12+18	12+12+12	9+9+9+12	9+9+12+12	-			
		-	-	12+12+18	-	-	-	-	-			
SUV4-H36		7+12	18+24	7+7+7	7+12+24	9+18+24	7+7+7+7	7+7+12+24	9+9+9+12			
		7+18	24+24	7+7+9	7+18+18	12+12+12	7+7+7+9	7+7+18+18	9+9+9+18			
		7+24	-	7+7+12	7+18+24	12+12+18	7+7+7+12	7+9+9+9	9+9+9+24			
		9+9	-	7+7+18	9+9+9	12+12+24	7+7+7+18	7+9+9+12	9+9+12+12			
		9+12	-	7+7+24	9+9+12	12+18+18	7+7+7+24	7+9+9+18	9+9+12+18			
		9+18	-	7+9+9	9+9+18	12+18+24	7+7+9+9	7+9+9+24	9+9+18+18			
		9+24	-	7+9+12	9+9+24	-	7+7+9+12	7+9+12+12	9+12+12+12			
		12+12	-	7+9+18	9+12+12	-	7+7+9+18	7+9+12+18	9+12+12+18			
		12+18	-	7+9+24	9+12+18	-	7+7+9+24	7+9+12+24	12+12+12+12			
		12+24	-	7+12+12	9+12+24	-	7+7+12+12	7+9+18+18	-			
		18+18	-	7+12+18	9+18+18	-	7+7+12+18	9+9+9+9	-			
SUV5-H42		7+18	-	7+7+7	7+24+24	12+18+18	7+7+7+7	7+9+9+9	7+18+18+18	7+7+7+7+7	7+7+9+9+18	7+12+12+12+12
		7+24	-	7+7+9	9+9+9	12+18+24	7+7+7+9	7+9+9+12	9+9+9+9	7+7+7+7+9	7+7+9+9+24	9+9+9+9+9
		9+12	-	7+7+12	9+9+12	12+24+24	7+7+7+12	7+9+9+18	9+9+9+12	7+7+7+7+12	7+7+9+12+12	9+9+9+9+12
		9+18	-	7+7+18	9+9+18	18+18+18	7+7+7+18	7+9+9+24	9+9+9+18	7+7+7+7+18	7+7+9+12+18	9+9+9+9+18
		9+24	-	7+7+24	9+9+24	18+18+24	7+7+7+24	7+9+12+12	9+9+9+24	7+7+7+7+24	7+7+9+12+24	9K+9+9+12+12
		12+12	-	7+9+9	9+12+12	-	7+7+9+9	7+9+12+18	9+9+12+12	7+7+7+9+9	7+7+12+12+12	9+9+12+12+12
		12+18	-	7+9+12	9+12+18	-	7+7+9+12	7+9+12+24	9+9+12+18	7+7+7+9+12	7+7+12+12+18	-
		12+24	-	7+9+18	9+12+24	-	7+7+9+18	7+9+18+18	9+9+12+24	7+7+7+9+18	7+9+9+9+9	-
		18+18	-	7+9+24	9+18+18	-	7+7+9+24	7+9+18+24	9+9+18+18	7+7+7+9+24	7+9+9+9+12	-
		18+24	-	7+12+12	9+18+24	-	7+7+12+12	7+12+12+12	9+12+12+12	7+7+7+12+12	7+9+9+9+18	-
		24+24	-	7+12+18	9+24+24	-	7+7+12+18	7+12+12+18	9+12+12+18	7+7+7+12+18	7+9+9+9+24	-
		-	-	7+12+24	12+12+12	-	7+7+12+24	7+12+12+24	9K12+12+24	7+7+7+12+24	7+9+9+12+12	-
		-	-	7+18+18	12+12+18	-	7+7+18+18	7+12+18+18	12+12+12+12	7+7+9+9+9	7+9+9+12+18	-
		-	-	7+18+24	12+12+24	-	7+7+18+24	7+12+18+24	12+12+12+18	7+7+9+9+12	7+9+12+12+12	-



KE KLIMATIZACÍM **NORDline** MÁME I KONZOLE NA STŘECHU A NA STĚNU

KONZOLE STŘEŠNÍ

Nastavitelná střešní konzole z pozinkované oceli, s konečnou úpravou práškovým lakováním (RAL 9002), je ideální pro uchycení i těch nejtěžších klimatizačních jednotek.

- upevněno ke střeše a ukotveno ke stěně
- nastavitelný sklon 10° až 40°
- dodává se se šrouby, tlumiči vibrační a s montážním návodem



S VÝBĚREM NEJVHODNĚJŠÍ KONZOLE VÁM PORADÍME
VÍCE VARIANT K DISPOZICI (DLE VELIKOSTI, NOSNOSTI APOD.)

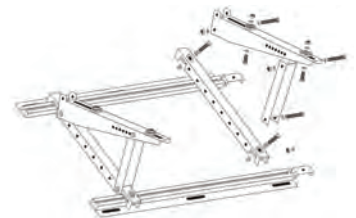
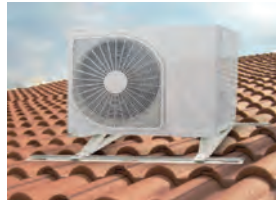

KONZOLE NA STĚNU

Univerzální držák klimatizace z galvanicky pozinkované oceli s lakovanou povrchovou úpravou (RAL 9002). Snadná a rychlá instalace s nastavením vzdálenosti.

Dodává se se zabudovanou vodováhou, upevňovacími šrouby, podložkami, tlumiči vibrační a inovativním nastavitelným zadním profilem.



S VÝBĚREM NEJVHODNĚJŠÍ KONZOLE VÁM PORADÍME
VÍCE VARIANT K DISPOZICI (DLE VELIKOSTI, NOSNOSTI APOD.)

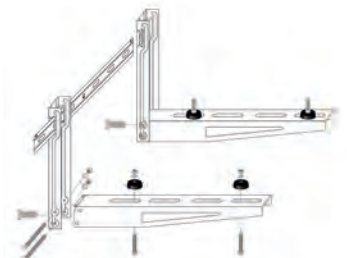

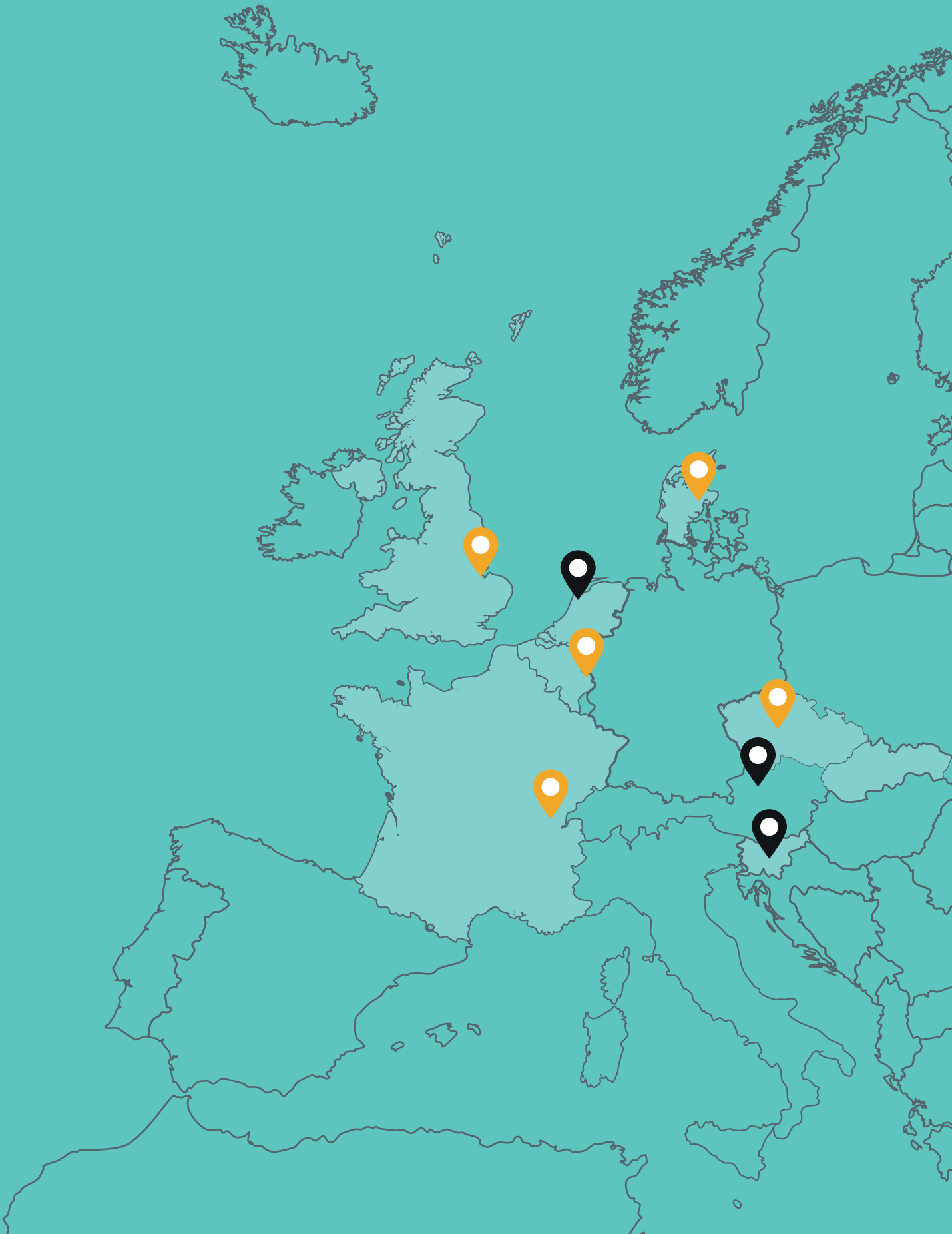



TEFCOLD CZ s.r.o.

Logistický areál P3 Ostrava Central,
hala L1, Vítkovice 3046, 703 00 Ostrava
Česká republika
T: +420 593 033 028
E: vo@tefcold.com
tefcold.cz

TEFCOLD SK s.r.o.

Vlčie hrdlo 50
821 07 Bratislava
Slovensko
T: +421 911 770 462
E: elektro@tefcold.com
tefcold.sk

TEFCOLD A/S

Industrivej 25
8800 Viborg
Dánsko
T: +45 8660 1933
E: sales@tefcold.com
tefcold.com

Mondial Groupe (FR)

65 route de Grenoble
38690 Châbons
France
T: +33 4 76 65 00 92
E: mondial@mondialgroup.fr
mondialgroupe.fr

TOPCOLD (BE)

LICHTENBERGLAAN 1023
3800 Sint-Truiden
Belgie
T: +32 (0) 11 / 782 698
E: receptie@topcold.be
topcold.be

TEFCOLD (UK)*

West Meadow Rise
Castle Donington
Derby | DE74 2HL | Velká Británie
T: +44 (0) 1332 850090
E: sales@tefcold.co.uk
tefcold.co.uk